

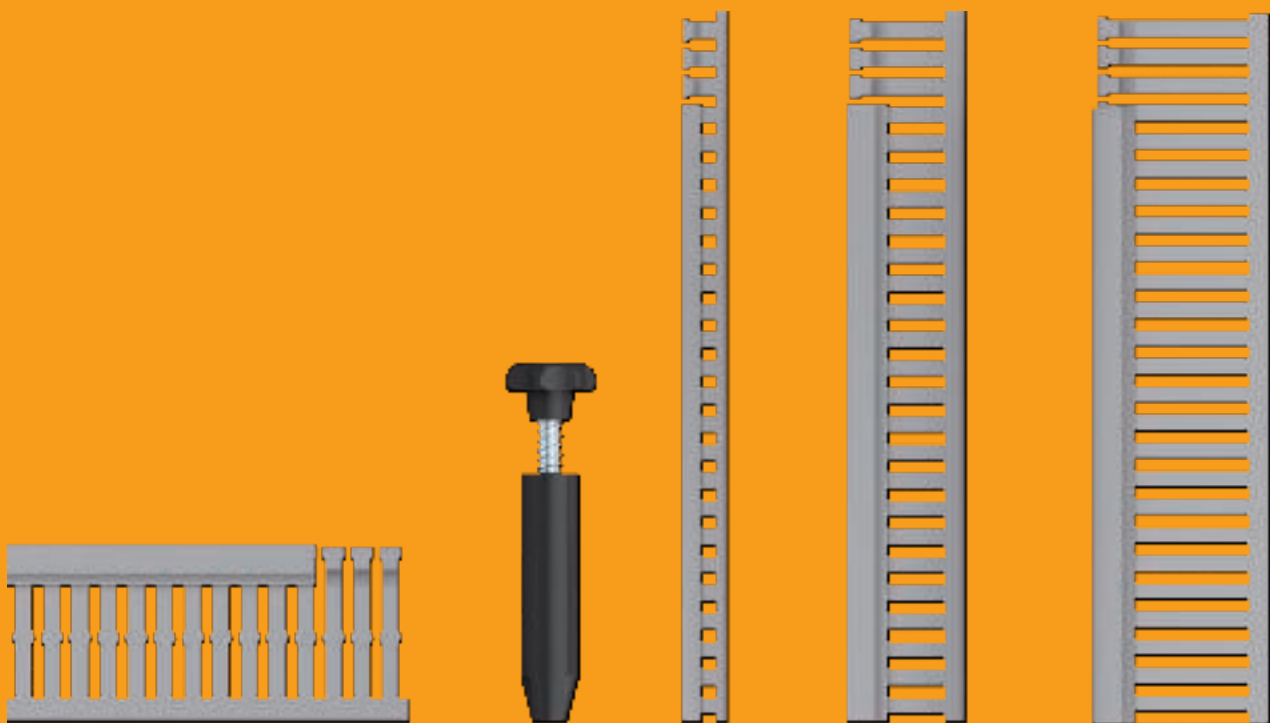

Vezetékrendező csatornák



OBO vezetékrendező csatornák



Bizonyítottan kiváló minőségű termékek szokatlanul széles választékban: a vezetékrendező csatornák biztosítják az áttekinthető vezetékelhelyezést az elosztószekrényekben belül. A csatornák ólommentes anyagból készülnek. A fokozottabb biztonság érdekében halogénmentes csatornák is szerepelnek a kínálatban.

A professzionális kábelszereléshez 15 x 15 mm-től 100 x 100 mm-ig állnak rendelkezésre a VK vezetékrendező csatornák. A lágy, sorjamentes, lekerekített vágási élék megkönnyítik a szerelést és megakadályozzák a sérüléseket. Rendelésre speciális kivitelben is szállítjuk.

OBO
BETTERMANN

Pontos méretezés és ellenőrzött minőség

Az LK4 és LK4/N, illetve az LKV és LKV/N típusú csatornarendszerek precízen előkészített kitörhető pontokkal rendelkeznek a bordák kitöréséhez. Minden típus mérettől függően egy- vagy kétsoros fenékperforációval rendelkezik. Az LK4/N és az LKV/N típusok oldalnyílásainak speciális bordázata megakadályozza a vezetékek kiesését.

LK4

A névleges méretek belső méretek

LKV

csak külső méretek

Tanúsítványok

A vezetékrendező csatornák VDE és UL minősítéssel rendelkeznek (UL File E301798).



LK4 és LK4/N

Az OBO az LK4 sorozatjelű csatornarendszert 15 x 15 mm és 80 x 120 mm közötti méretválasztékban kínálja. A pontos megmunkálásnak köszönhetően a fedél könnyedén fel- és leszerelhető, miközben a csatorna rögzítése stabil marad.



LKV és LKV/N

A speciális fedélprofilnak köszönhetően az LKV vezetékrendező csatornánál is biztosított a fedelek tökéletes zárása. 25 x 25 mm-től 100 x 100 mm-ig terjedő méretkínálatával (méretek a DIN EN 50085-2-3 szerint) minden követelménynek megfelel.



HALOGEN FREE

- Csekély füstképződés
- Alacsony toxicitású füstgázok
- Korlátozott a korrozív gázok képződése

LKV/H

Az LKV/H halogénmentes vezetékrendező csatorna nyolc különböző méretben szállítható az 50 x 37,5 mm-től 75 x 125 mm-ig terjedő tartományban.

-DNV GL-szabvány szerinti tanúsítás a hajóépítés területén történő alkalmazáshoz

-DIN EN 45545-2 szerinti tanúsítás a kötöttpályás járműgyártás területén történő alkalmazáshoz

Rendszer felépítés

Vezetékrendező csatornák



Az OBO vezetékrendező csatornái számos előnnyel rendelkeznek, melyeknek köszönhetően régóta beváltak az elosztószekrény építés területén. Tartós üzemeltetés során is biztosítják a biztonságos rögzítést és a villamos infrastruktúra megbízható működését.

1

Nagy falvastagságú, stabil csatornák

2

Precízen kialakított töréspontok az oldalfalakban és a csatornafenen

3

Puha, sorjamentes oldalperforáció, lekerekített nyelvek

4

Abszolút mérettartó oldal- és fenékperforáció

5

Sorjamentesen lekerekített vágási élek a záró szakaszon

6

Jól záródó fedelek az optimális kialakításnak köszönhetően

7

Speciális bordázat, amely lehetővé teszi a tartókapocs nélküli huzalozást



Különleges megoldások

- A fenékperforáció kezdő mérete kívánság szerint beállítható
- Fenékperforáció nélkül is rendelhető
- Egyedi méretek
- Egyedi színek

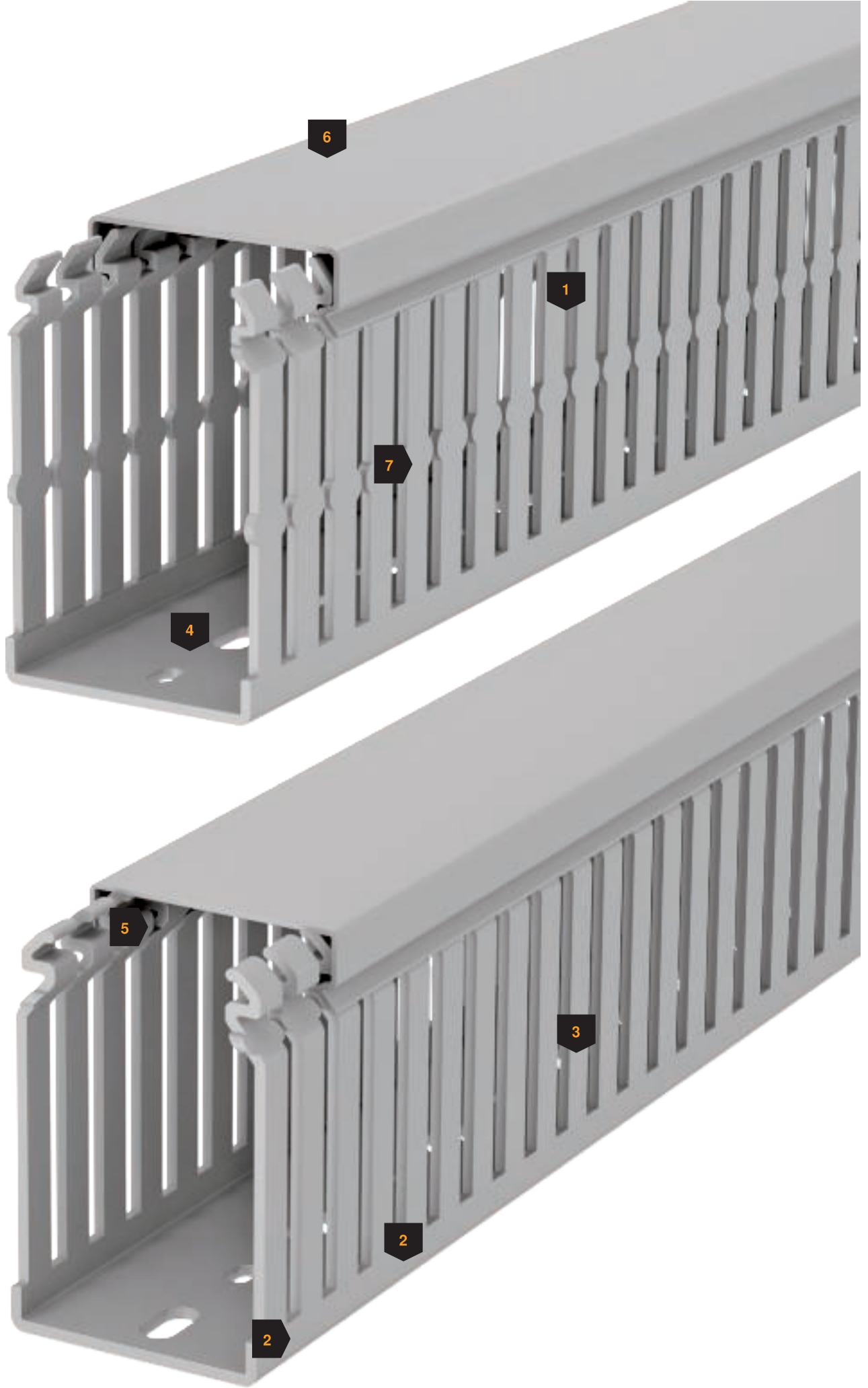

Kivágóolló

A kivágóolló segítségével az oldalbordák egészen a csatorna fenekéig kivághatók. Az oldalfalak kitörése után nem keletkezik térfogatvesztés a csatlakozó csatornához illeszkedő szakaszon.



Vezetékrendező csatorna szerelése

A vezetékrendező csatorna feszítőszegecs segítségével rögzíthető a kapcsolószekrény szerelőlapjára. A feszítőszegecsket a műanyag szegecshez használatos beütő szerszámmal kell szerelni.



Távtartó szerelése

A távtartó alkalmazásával a szerelőlaptól elemelve szerelhető a vezetékrendező csatorna.



Vezetéktartó kapocs szerelése

A vezéktartó kapcsot a vezéktrendező csatornák oldalsó részébe kell behelyezni. A kapocs megkönnyíti a kábelek fektetését és rögzíti azokat a vezéktrendező csatornában. Ez biztosítja a fedél könnyű felhelyezését. Az utólagos installálásnál a fedél levételekor a csatornában maradnak a kábelek, és nem esnek ki.



Vezetéktartó kapcsok

A vezéktartó kapcsok mérete a csatorna szélességéhez állítható. Ehhez csak le kell törni a vezéktartó kapcsot a kikönyvített helynél. Ezáltal minden csatornaszélességhez csak egy vezéktartó kapocs szükséges.

Fenekperforálás

A DIN 43659 szerinti egy- és kétsoros fenékperforáció pontos munkát tesz lehetővé.

Különleges megoldás

A fenékperforáció kezdő mérete a vevő kívánsága szerint beállítható.



Jelölőtábla

Öntapadó jelölőtábla vezetékrendező csatornához kapcsolószekrényekben, amelyekben gyűjtőszikramentes áramkörök vannak.



LK4 vezetékrendező csatorna méretei

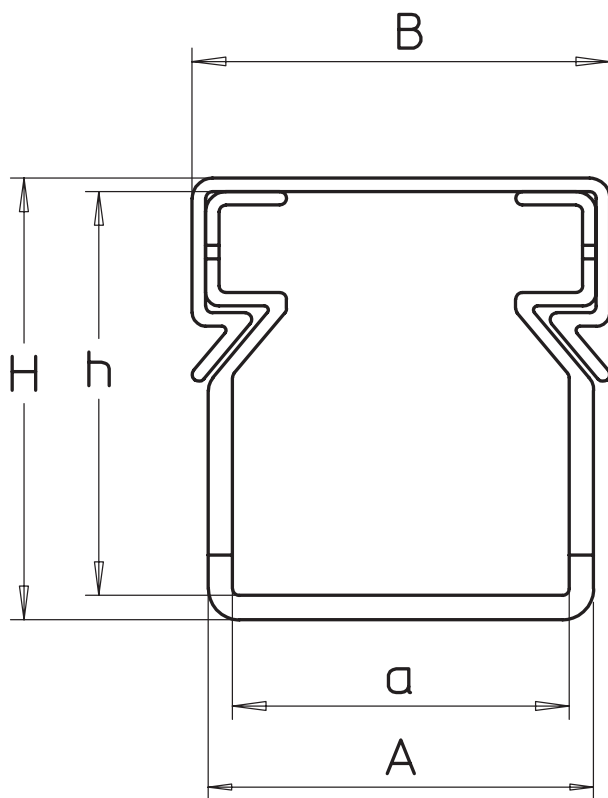





Méreték LK4

Rend. sz.	Típus	Rend. sz.	Típus	"a" méret mm	"A" méret mm	"B" méret mm	"h" mm	"H" méret mm
6178001	LK4 15015			15	17	20	15	17
6178003	LK4 30015			15	17,8	20	30	32,4
6178005	LK4 30025			25	28,6	31	30	32,8
6178010	LK4 40025			25	28,6	31	40	42,8
6178012	LK4 40040			40	43,6	46,2	40	43
6178014	LK4 40060			60	64	66,4	40	43,2
6178016	LK4 40080			80	84	87	40	43,5
6178018	LK4 40100			100	104	107,4	40	43,7
6178026	LK4 60015	6178201	LK4 N 60015	15	18,6	20	60	62,8
6178028	LK4 60025	6178203	LK4 N 60025	25	29	31	60	63
6178031	LK4 60040	6178205	LK4 N 60040	40	44	46,2	60	63
6178033	LK4 60060	6178207	LK4 N 60060	60	64	66,4	60	63,2
6178035	LK4 60080	6178209	LK4 N 60080	80	84,4	87	60	63,7
6178037	LK4 60100	6178211	LK4 N 60100	100	104,6	107,4	60	64
6178039	LK4 60120	6178213	LK4 N 60120	120	124,6	127,8	60	64,2
6178050	LK4 80025	6178225	LK4 N 80025	25	29,4	31	80	83,2
6178052	LK4 80040	6178227	LK4 N 80040	40	44,4	46,2	80	83,3
6178054	LK4 80060	6178229	LK4 N 80060	60	64,4	66,4	80	83,4
6178056	LK4 80080	6178231	LK4 N 80080	80	84,6	87	80	83,9
6178059	LK4 80100	6178233	LK4 N 80100	100	104,8	107,4	80	84,1
6178061	LK4 80120	6178236	LK4 N 80120	120	124,8	127,8	80	84,3



VK vezetékrendező csatorna

VK vezetékrendező csatorna-rendszer

	LK4 vezetékrendező csatorna	14
	LK4/N vezetékrendező csatorna oldalán fogazattal	20
	LKV DIN vezetékrendező csatorna	24
	LKV/N DIN vezetékrendező csatorna oldalán fogazattal	29
	Tartozékok	32

Vezetékrendező csatorna, LK4 15015 típus

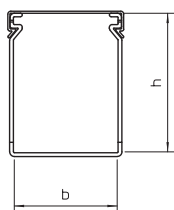

Méret

Sz x

típus	szín	hossz mm	Ma mm	csom. m	súly kg/100 m	rendelési szám
LK4 15015	kőszürke	2000	15x15	72	12,000	6178001

PVC polivinil-klorid

€/m

Fedél

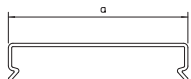

a

méret

hossz

típus	szín	mm	mm	m	kg/100 m	rendelési szám
LK4 D 15	kőszürke	20	2000	92	8,500	6178480

PVC polivinil-klorid

€/m

Fedél

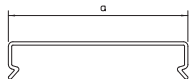

a

méret

hossz

típus	szín	mm	mm	m	kg/100 m	rendelési szám
LK4 D 25	kőszürke	31	2000	32	10,000	6178482

PVC polivinil-klorid

€/m

Fedél

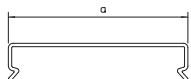

a

méret

hossz

típus	szín	mm	mm	m	kg/100 m	rendelési szám
LK4 D 25	kőszürke	31	2000	32	10,000	6178482

PVC polivinil-klorid

€/m

Vezetékrendező csatorna, LK4 30015 típus

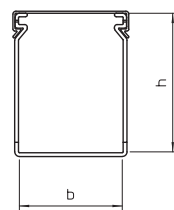

Méret

Sz x

típus	szín	hossz mm	Ma mm	csom. m	súly kg/100 m	rendelési szám
LK4 30015	kőszürke	2000	15x30	40	18,000	6178003

PVC polivinil-klorid

€/m

Vezetékrendező csatorna, LK4 30025 típus

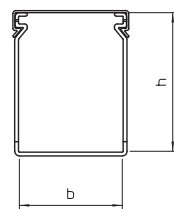

Méret

Sz x

típus	szín	hossz mm	Ma mm	csom. m	súly kg/100 m	rendelési szám
LK4 30025	kőszürke	2000	25x30	48	28,000	6178005

PVC polivinil-klorid

€/m

Vezetékrendező csatorna, LK4 40025 típus

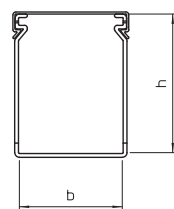

Méret

Sz x

típus	szín	hossz mm	Ma mm	csom. m	súly kg/100 m	rendelési szám
LK4 40025	kőszürke	2000	25x40	48	36,500	6178010

PVC polivinil-klorid

€/m

Vezetékrendező csatorna, LK4 40040 típus

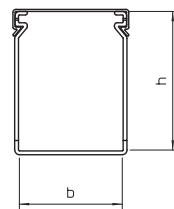

Méret

Sz x

típus	szín	hossz mm	Ma mm	csom. m	súly kg/100 m	rendelési szám
LK4 40040	kőszürke	2000	40x40	36	44,000	6178012

PVC polivinil-klorid

€/m

Fedél

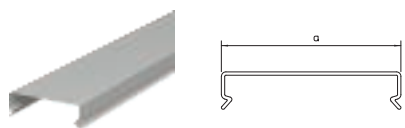

típus	szín	a méret mm	hossz mm	csom. m	súly kg/100 m	rendelési szám
LK4 D 40	kőszürke	46,2	2000	24	13,500	6178484
PVC polivinil-klorid €/m						

Fedél

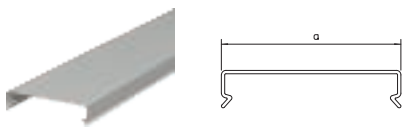

típus	szín	a méret mm	hossz mm	csom. m	súly kg/100 m	rendelési szám
LK4 D 60	kőszürke	66,4	2000	40	18,000	6178486
PVC polivinil-klorid €/m						

Fedél

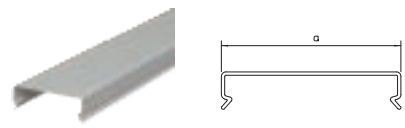

típus	szín	a méret mm	hossz mm	csom. m	súly kg/100 m	rendelési szám
LK4 D 80	kőszürke	87	2000	12	27,000	6178488
PVC polivinil-klorid €/m						

Fedél

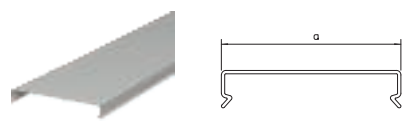

típus	szín	a méret mm	hossz mm	csom. m	súly kg/100 m	rendelési szám
LK4 D 100	kőszürke	107,4	2000	12	35,500	6178490
PVC polivinil-klorid €/m						

Vezetékrendező csatorna, LK4 40060 típus

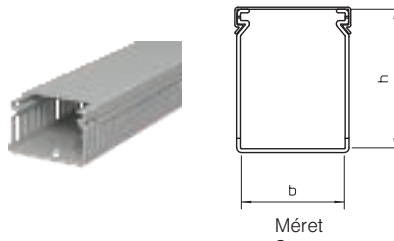

típus	szín	hossz mm	Ma mm	csom. m	súly kg/100 m	rendelési szám
LK4 40060	kőszürke	2000	60x40	24	57,000	6178014
PVC polivinil-klorid €/m						

Vezetékrendező csatorna, LK4 40080 típus

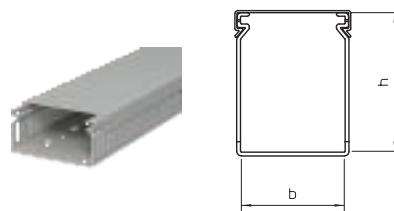

típus	szín	hossz mm	Ma mm	csom. m	súly kg/100 m	rendelési szám
LK4 40080	kőszürke	2000	80x40	24	71,000	6178016
PVC polivinil-klorid €/m						

Vezetékrendező csatorna, LK4 40100 típus

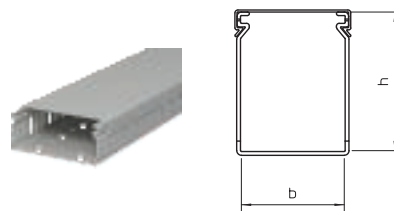

típus	szín	hossz mm	Ma mm	csom. m	súly kg/100 m	rendelési szám
LK4 40100	kőszürke	2000	100x40	24	85,500	6178018
PVC polivinil-klorid €/m						

Vezetékrendező csatorna, LK4 60015 típus

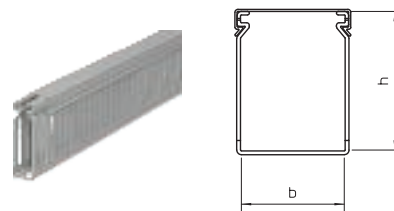

típus	szín	hossz mm	Ma mm	csom. m	súly kg/100 m	rendelési szám
LK4 60015	kőszürke	2000	15x60	48	32,500	6178026
PVC polivinil-klorid €/m						

Fedél

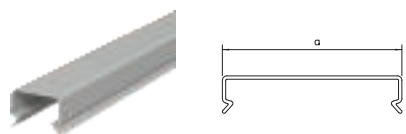

típus	szín	a méret mm	hossz mm	csom. m	súly kg/100 m	rendelési szám
LK4 D 15	kőszürke	20	2000	92	8,500	6178480
PVC polivinil-klorid €/m						

Fedél

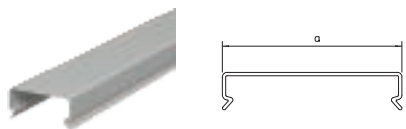

típus	szín	a méret mm	hossz mm	csom. m	súly kg/100 m	rendelési szám
LK4 D 25	kőszürke	31	2000	32	10,000	6178482
PVC polivinil-klorid €/m						

Fedél

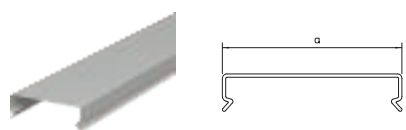

típus	szín	a méret mm	hossz mm	csom. m	súly kg/100 m	rendelési szám
LK4 D 40	kőszürke	46,2	2000	24	13,500	6178484
PVC polivinil-klorid €/m						

Fedél

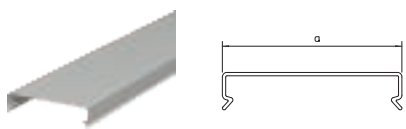

típus	szín	a méret mm	hossz mm	csom. m	súly kg/100 m	rendelési szám
LK4 D 60	kőszürke	66,4	2000	40	18,000	6178486
PVC polivinil-klorid €/m						

Vezetékrendező csatorna, LK4 60025 típus

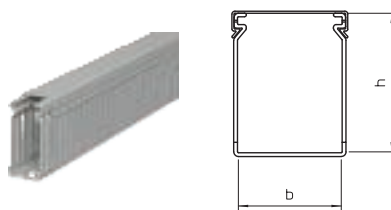

típus	szín	hossz mm	Ma mm	csom. m	súly kg/100 m	rendelési szám
LK4 60025	kőszürke	2000	25x60	32	46,000	6178028
PVC polivinil-klorid €/m						

Vezetékrendező csatorna, LK4 60040 típus

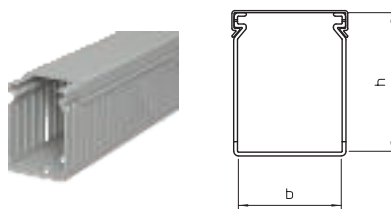

típus	szín	hossz mm	Ma mm	csom. m	súly kg/100 m	rendelési szám
LK4 60040	kőszürke	2000	40x60	24	53,500	6178031
PVC polivinil-klorid €/m						

Vezetékrendező csatorna, LK4 60060 típus

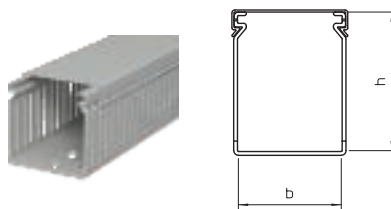

típus	szín	hossz mm	Ma mm	csom. m	súly kg/100 m	rendelési szám
LK4 60060	kőszürke	2000	60x60	32	64,500	6178033
PVC polivinil-klorid €/m						

Vezetékrendező csatorna, LK4 60080 típus

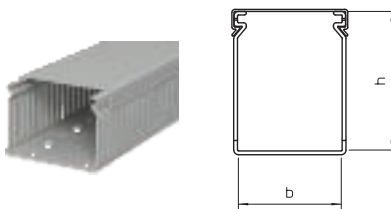

típus	szín	hossz mm	Ma mm	csom. m	súly kg/100 m	rendelési szám
LK4 60080	kőszürke	2000	80x60	24	82,500	6178035
PVC polivinil-klorid €/m						

Fedél

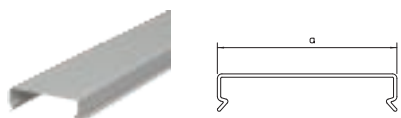

típus	szín	a méret mm	hossz mm	csom. m	súly kg/100 m	rendelési szám
LK4 D 80	kőszürke	87	2000	12	27,000	6178488
PVC polivinil-klorid €/m						

Fedél

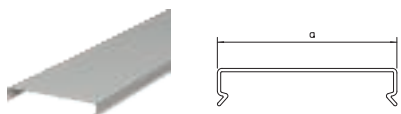

típus	szín	a méret mm	hossz mm	csom. m	súly kg/100 m	rendelési szám
LK4 D 100	kőszürke	107,4	2000	12	35,500	6178490
PVC polivinil-klorid €/m						

Fedél

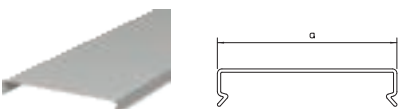

típus	szín	a méret mm	hossz mm	csom. m	súly kg/100 m	rendelési szám
LK4 D 120	kőszürke	127,8	2000	16	45,500	6178492
PVC polivinil-klorid €/m						

Fedél

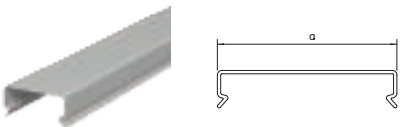

típus	szín	a méret mm	hossz mm	csom. m	súly kg/100 m	rendelési szám
LK4 D 25	kőszürke	31	2000	32	10,000	6178482
PVC polivinil-klorid €/m						

Vezetékrendező csatorna, LK4 60100 típus

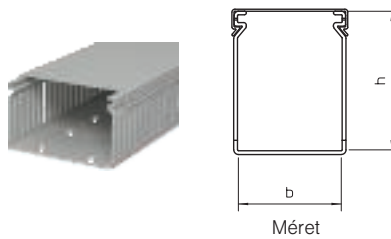

típus	szín	hossz mm	Ma mm	csom. m	súly kg/100 m	rendelési szám
LK4 60100	kőszürke	2000	100x60	16	100,000	6178037
PVC polivinil-klorid €/m						

Vezetékrendező csatorna, LK4 60120 típus

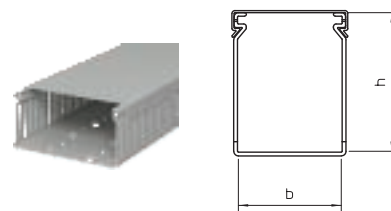

típus	szín	hossz mm	Ma mm	csom. m	súly kg/100 m	rendelési szám
LK4 60120	kőszürke	2000	120x60	8	117,000	6178039
PVC polivinil-klorid €/m						

Vezetékrendező csatorna, LK4 80025 típus

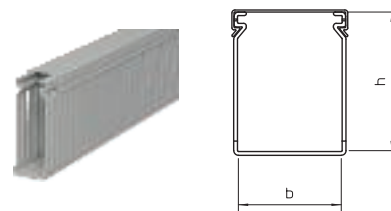

típus	szín	hossz mm	Ma mm	csom. m	súly kg/100 m	rendelési szám
LK4 80025	kőszürke	2000	25x80	32	61,000	6178050
PVC polivinil-klorid €/m						

Vezetékrendező csatorna, LK4 80040 típus

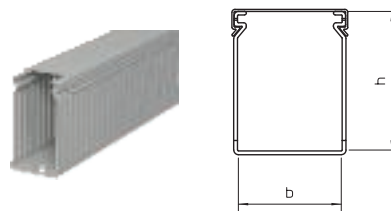

típus	szín	hossz mm	Ma mm	csom. m	súly kg/100 m	rendelési szám
LK4 80040	kőszürke	2000	40x80	24	64,500	6178052
PVC polivinil-klorid €/m						

Fedél

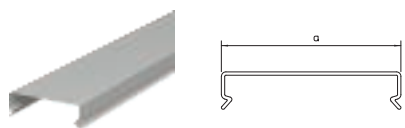

típus	szín	a méret mm	hossz mm	csom. m	súly kg/100 m	rendelési szám
LK4 D 40	kőszürke	46,2	2000	24	13,500	6178484
PVC polivinil-klorid €/m						

Fedél

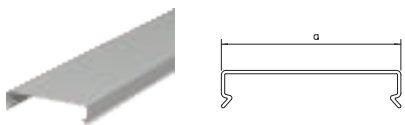

típus	szín	a méret mm	hossz mm	csom. m	súly kg/100 m	rendelési szám
LK4 D 60	kőszürke	66,4	2000	40	18,000	6178486
PVC polivinil-klorid €/m						

Fedél

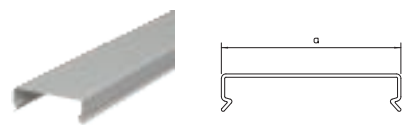

típus	szín	a méret mm	hossz mm	csom. m	súly kg/100 m	rendelési szám
LK4 D 80	kőszürke	87	2000	12	27,000	6178488
PVC polivinil-klorid €/m						

Fedél

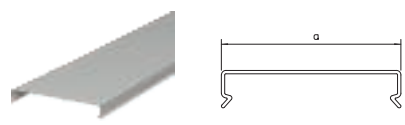

típus	szín	a méret mm	hossz mm	csom. m	súly kg/100 m	rendelési szám
LK4 D 100	kőszürke	107,4	2000	12	35,500	6178490
PVC polivinil-klorid €/m						

Vezetékrendező csatorna, LK4 80060 típus

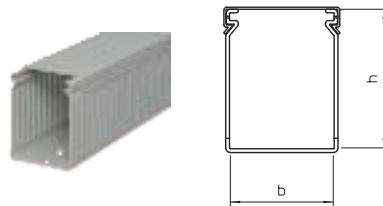

típus	szín	hossz mm	Ma mm	csom. m	súly kg/100 m	rendelési szám
LK4 80060	kőszürke	2000	60x80	24	76,000	6178054
PVC polivinil-klorid €/m						

Vezetékrendező csatorna, LK4 80080 típus

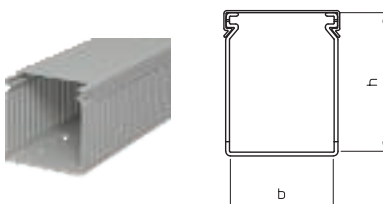

típus	szín	hossz mm	Ma mm	csom. m	súly kg/100 m	rendelési szám
LK4 80080	kőszürke	2000	80x80	16	95,500	6178056
PVC polivinil-klorid €/m						

Vezetékrendező csatorna, LK4 80100 típus

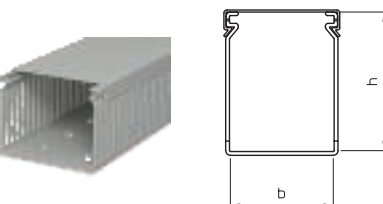

típus	szín	hossz mm	Ma mm	csom. m	súly kg/100 m	rendelési szám
LK4 80100	kőszürke	2000	100x80	16	111,500	6178059
PVC polivinil-klorid €/m						

Vezetékrendező csatorna, LK4 80120 típus

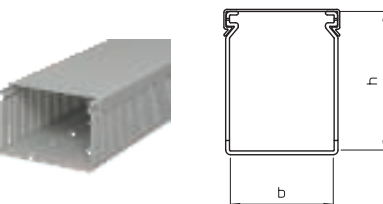

típus	szín	hossz mm	Ma mm	csom. m	súly kg/100 m	rendelési szám
LK4 80120	kőszürke	2000	120x80	8	128,500	6178061
PVC polivinil-klorid €/m						

Fedél

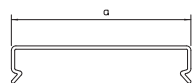

típus	szín	a méret mm	hossz mm	csom. m	súly kg/100 m	rendelési szám
LK4 D 120	kőszürke	127,8	2000	16	45,500	6178492
PVC	polivinil-klorid					€/m

Vezetékrendező csatorna, LK4/N 60015 típus

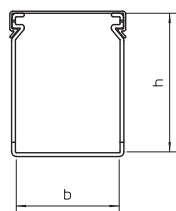

típus	szín	hossz mm	Ma mm	csom. m	súly kg/100 m	rendelési szám
LK4 N 60015	kőszürke	2000	15x60	48	41,000	6178201

PVC polivinil-klorid € / m

Fedél

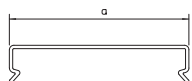

típus	szín	a méret mm	hossz mm	csom. m	súly kg/100 m	rendelési szám
LK4 D 25	kőszürke	31	2000	32	10,000	6178482

PVC polivinil-klorid € / m

Vezetékrendező csatorna, LK4/N 60040 típus

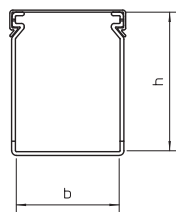

típus	szín	hossz mm	Ma mm	csom. m	súly kg/100 m	rendelési szám
LK4 N 60040	kőszürke	2000	40x60	24	56,000	6178205

PVC polivinil-klorid € / m

Fedél

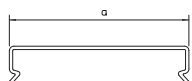

típus	szín	a méret mm	hossz mm	csom. m	súly kg/100 m	rendelési szám
LK4 D 60	kőszürke	66,4	2000	40	18,000	6178486

PVC polivinil-klorid € / m

Fedél

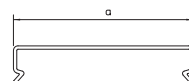

típus	szín	a méret mm	hossz mm	csom. m	súly kg/100 m	rendelési szám
LK4 D 15	kőszürke	20	2000	92	8,500	6178480

PVC polivinil-klorid € / m

Vezetékrendező csatorna, LK4/N 60025 típus

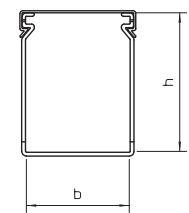

típus	szín	hossz mm	Ma mm	csom. m	súly kg/100 m	rendelési szám
LK4 N 60025	kőszürke	2000	25x60	32	48,500	6178203

PVC polivinil-klorid € / m

Fedél

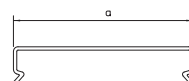

típus	szín	a méret mm	hossz mm	csom. m	súly kg/100 m	rendelési szám
LK4 D 40	kőszürke	46,2	2000	24	13,500	6178484

PVC polivinil-klorid € / m

Vezetékrendező csatorna, LK4/N 60060 típus

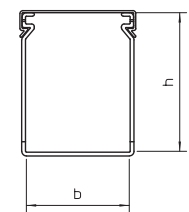

típus	szín	hossz mm	Ma mm	csom. m	súly kg/100 m	rendelési szám
LK4 N 60060	kőszürke	2000	60x60	32	68,000	6178207

PVC polivinil-klorid € / m

Vezetékrendező csatorna, LK4/N 60080 típus

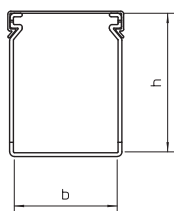

típus	szín	hossz mm	Ma mm	csom. súly m	súly kg/100 m	rendelési szám
LK4 N 60080	kőszürke	2000	80x60	24	87,000	6178209

PVC polivinil-klorid €/m

Fedél

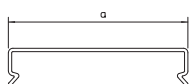

típus	szín	a méret mm	hossz mm	csom. súly m	súly kg/100 m	rendelési szám
LK4 D 100	kőszürke	107,4	2000	12	35,500	6178490

PVC polivinil-klorid €/m

Vezetékrendező csatorna, LK4/N 60120 típus

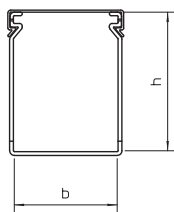

típus	szín	hossz mm	Ma mm	csom. súly m	súly kg/100 m	rendelési szám
LK4 N 60120	kőszürke	2000	120x60	8	120,500	6178213

PVC polivinil-klorid €/m

Fedél

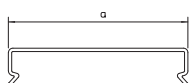

típus	szín	a méret mm	hossz mm	csom. súly m	súly kg/100 m	rendelési szám
LK4 D 25	kőszürke	31	2000	32	10,000	6178482

PVC polivinil-klorid €/m

Fedél

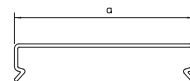

típus	szín	a méret mm	hossz mm	csom. súly m	súly kg/100 m	rendelési szám
LK4 D 80	kőszürke	87	2000	12	27,000	6178488

PVC polivinil-klorid €/m

Vezetékrendező csatorna, LK4/N 60100 típus

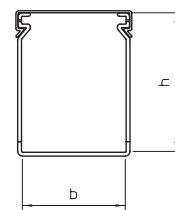

típus	szín	hossz mm	Ma mm	csom. súly m	súly kg/100 m	rendelési szám
LK4 N 60100	kőszürke	2000	100x60	16	105,500	6178211

PVC polivinil-klorid €/m

Fedél

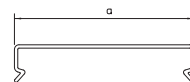

típus	szín	a méret mm	hossz mm	csom. súly m	súly kg/100 m	rendelési szám
LK4 D 120	kőszürke	127,8	2000	16	45,500	6178492

PVC polivinil-klorid €/m

Vezetékrendező csatorna, LK4/N 80025 típus

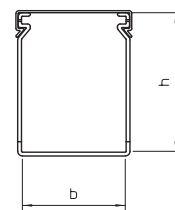

típus	szín	hossz mm	Ma mm	csom. súly m	súly kg/100 m	rendelési szám
LK4 N 80025	kőszürke	2000	25x80	32	65,000	6178225

PVC polivinil-klorid €/m

Vezetékrendező csatorna, LK4/N 80040 típus

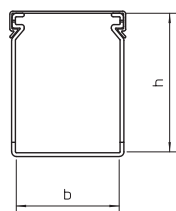

típus	szín	hossz mm	Ma mm	csom. m	súly kg/100 m	rendelési szám
LK4 N 80040	kőszürke	2000	40x80	24	73,500	6178227

PVC polivinil-klorid €/m

Fedél

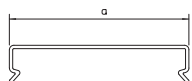

típus	szín	a méret mm	hossz mm	csom. m	súly kg/100 m	rendelési szám
LK4 D 60	kőszürke	66,4	2000	40	18,000	6178486

PVC polivinil-klorid €/m

Vezetékrendező csatorna, LK4/N 80080 típus

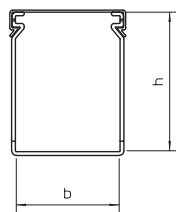

típus	szín	hossz mm	Ma mm	csom. m	súly kg/100 m	rendelési szám
LK4 N 80080	kőszürke	2000	80x80	16	101,000	6178231

PVC polivinil-klorid €/m

Fedél

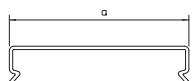

típus	szín	a méret mm	hossz mm	csom. m	súly kg/100 m	rendelési szám
LK4 D 100	kőszürke	107,4	2000	12	35,500	6178490

PVC polivinil-klorid €/m

Fedél

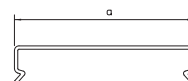

típus	szín	a méret mm	hossz mm	csom. m	súly kg/100 m	rendelési szám
LK4 D 40	kőszürke	46,2	2000	24	13,500	6178484

PVC polivinil-klorid €/m

Vezetékrendező csatorna, LK4/N 80060 típus

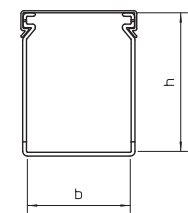

típus	szín	hossz mm	Ma mm	csom. m	súly kg/100 m	rendelési szám
LK4 N 80060	kőszürke	2000	60x80	24	82,000	6178229

PVC polivinil-klorid €/m

Fedél

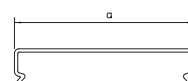

típus	szín	a méret mm	hossz mm	csom. m	súly kg/100 m	rendelési szám
LK4 D 80	kőszürke	87	2000	12	27,000	6178488

PVC polivinil-klorid €/m

Vezetékrendező csatorna, LK4/N 80100 típus

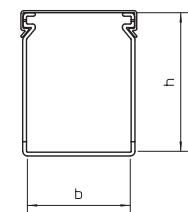

típus	szín	hossz mm	Ma mm	csom. m	súly kg/100 m	rendelési szám
LK4 N 80100	kőszürke	2000	100x80	16	116,500	6178233

PVC polivinil-klorid €/m

Vezetékrendező csatorna, LK4/N 80120 típus

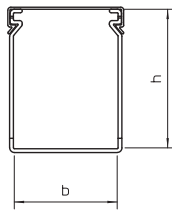

Méret
Sz x

típus	szín	hossz mm	Ma mm	csom. m	súly kg/100 m	rendelési szám
LK4 N 80120	kőszürke	2000	120x80	8	133,500	6178236
PVC	polivinil-klorid					€/m

Fedél

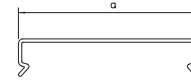

típus	szín	a méret mm	hossz mm	csom. m	súly kg/100 m	rendelési szám
LK4 D 120	kőszürke	127,8	2000	16	45,500	6178492
PVC	polivinil-klorid					€/m

Vezetékrendező csatorna, 25025 típus

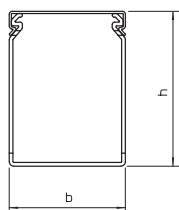

típus	szín	hossz mm	Ma mm	csom. súly m	súly kg/100 m	rendelési szám
LKV 25025	kőszürke	2000	25x25	32	24,000	6178302

PVC polivinil-klorid

€/m

Fedél

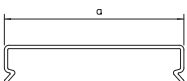

típus	szín	a méret mm	hossz mm	csom. súly m	súly kg/100 m	rendelési szám
LKV D 25	kőszürke	25	2000	36	9,500	6178504

PVC polivinil-klorid

€/m

Vezetékrendező csatorna, 37037 típus

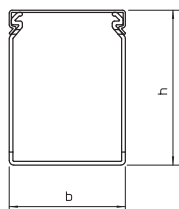

típus	szín	hossz mm	Ma mm	csom. súly m	súly kg/100 m	rendelési szám
LKV 37037	kőszürke	2000	37,5x37,5	60	40,500	6178307

PVC polivinil-klorid

€/m

Fedél

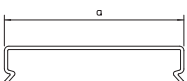

típus	szín	a méret mm	hossz mm	csom. súly m	súly kg/100 m	rendelési szám
LKV D 25	kőszürke	25	2000	36	9,500	6178504

PVC polivinil-klorid

€/m

Fedél

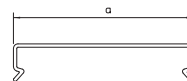

típus	szín	a méret mm	hossz mm	csom. súly m	súly kg/100 m	rendelési szám
LKV D 25	kőszürke	25	2000	36	9,500	6178504

PVC polivinil-klorid

€/m

Vezetékrendező csatorna, 37025 típus

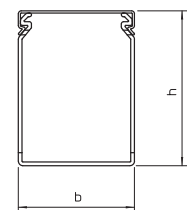

típus	szín	hossz mm	Ma mm	csom. súly m	súly kg/100 m	rendelési szám
LKV 37025	kőszürke	2000	25x37,5	32	31,500	6178305

PVC polivinil-klorid

€/m

Fedél

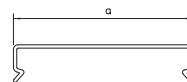

típus	szín	a méret mm	hossz mm	csom. súly m	súly kg/100 m	rendelési szám
LKV D 37	kőszürke	37,5	2000	24	15,000	6178506

PVC polivinil-klorid

€/m

Vezetékrendező csatorna, 50025 típus

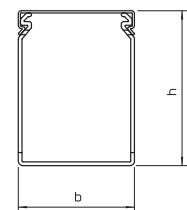

típus	szín	hossz mm	Ma mm	csom. súly m	súly kg/100 m	rendelési szám
LKV 50025	kőszürke	2000	25x50	60	35,500	6178310

PVC polivinil-klorid

€/m

Vezetékrendező csatorna, 50037 típus

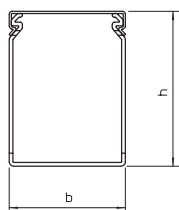

típus	szín	hossz mm	Ma mm	csom. m	súly kg/100 m	rendelési szám
LKV 50037	kőszürke	2000	37,5x50	48	44,500	6178312

PVC polivinil-klorid € / m

Fedél

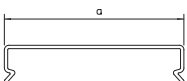

típus	szín	a méret mm	hossz mm	csom. m	súly kg/100 m	rendelési szám
LKV D 50	kőszürke	50	2000	24	17,500	6178508

PVC polivinil-klorid € / m

Vezetékrendező csatorna, 50075 típus

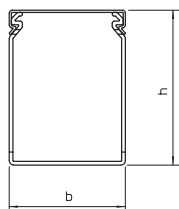

típus	szín	hossz mm	Ma mm	csom. m	súly kg/100 m	rendelési szám
LKV 50075	kőszürke	2000	75x50	24	66,000	6178316

PVC polivinil-klorid € / m

Fedél

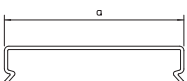

típus	szín	a méret mm	hossz mm	csom. m	súly kg/100 m	rendelési szám
LKV D 25	kőszürke	25	2000	36	9,500	6178504

PVC polivinil-klorid € / m

Fedél

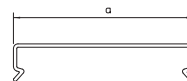

típus	szín	a méret mm	hossz mm	csom. m	súly kg/100 m	rendelési szám
LKV D 37	kőszürke	37,5	2000	24	15,000	6178506

PVC polivinil-klorid € / m

Vezetékrendező csatorna, 50050 típus

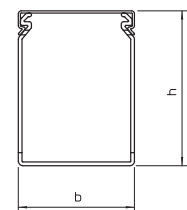

típus	szín	hossz mm	Ma mm	csom. m	súly kg/100 m	rendelési szám
LKV 50050	kőszürke	2000	50x50	36	50,000	6178314

PVC polivinil-klorid € / m

Fedél

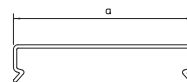

típus	szín	a méret mm	hossz mm	csom. m	súly kg/100 m	rendelési szám
LKV D 75	kőszürke	75	2000	12	23,000	6178510

PVC polivinil-klorid € / m

Vezetékrendező csatorna, 75025 típus

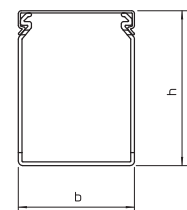

típus	szín	hossz mm	Ma mm	csom. m	súly kg/100 m	rendelési szám
LKV 75025	kőszürke	2000	25x75	40	48,500	6178320

PVC polivinil-klorid € / m

Vezetékrendező csatorna, 75037 típus

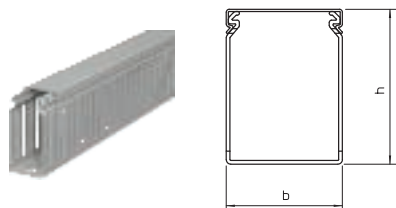

típus	szín	hossz mm	Ma mm	csom. súly m	súly kg/100 m	rendelési szám
LKV 75037	kőszürke	2000	37,5x75	32	58,500	6178322

PVC polivinil-klorid €/m

Fedél

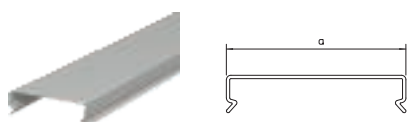

típus	szín	a méret mm	hossz mm	csom. súly m	súly kg/100 m	rendelési szám
LKV D 50	kőszürke	50	2000	24	17,500	6178508

PVC polivinil-klorid €/m

Vezetékrendező csatorna, 75075 típus

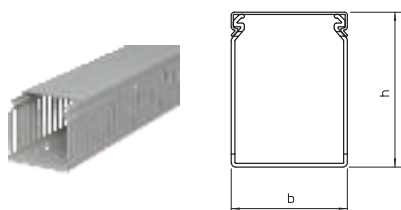

típus	szín	hossz mm	Ma mm	csom. súly m	súly kg/100 m	rendelési szám
LKV 75075	kőszürke	2000	75x75	16	80,000	6178326

PVC polivinil-klorid €/m

Fedél

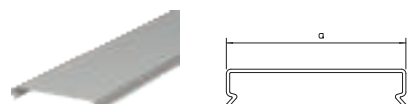

típus	szín	a méret mm	hossz mm	csom. súly m	súly kg/100 m	rendelési szám
LKV D 100	kőszürke	100	2000	12	34,500	6178512

PVC polivinil-klorid €/m

Fedél

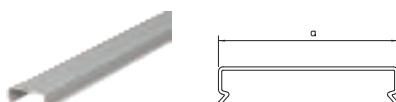

típus	szín	a méret mm	hossz mm	csom. súly m	súly kg/100 m	rendelési szám
LKV D 37	kőszürke	37,5	2000	24	15,000	6178506

PVC polivinil-klorid €/m

Vezetékrendező csatorna, 75050 típus

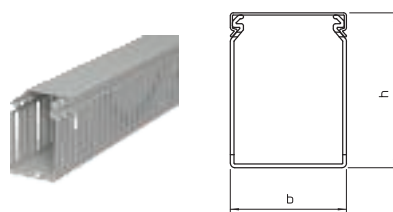

típus	szín	hossz mm	Ma mm	csom. súly m	súly kg/100 m	rendelési szám
LKV 75050	kőszürke	2000	50x75	24	67,500	6178324

PVC polivinil-klorid €/m

Fedél

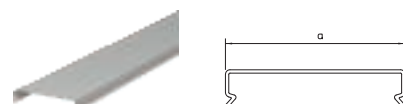

típus	szín	a méret mm	hossz mm	csom. súly m	súly kg/100 m	rendelési szám
LKV D 75	kőszürke	75	2000	12	23,000	6178510

PVC polivinil-klorid €/m

Vezetékrendező csatorna, 75100 típus

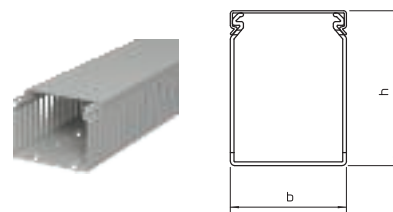

típus	szín	hossz mm	Ma mm	csom. súly m	súly kg/100 m	rendelési szám
LKV 75100	kőszürke	2000	100x75	16	105,500	6178328

PVC polivinil-klorid €/m

Vezetékrendező csatorna, 75125 típus

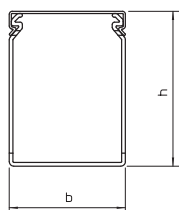

típus	szín	hossz mm	Ma mm	csom. m	súly kg/100 m	rendelési szám
LKV 75125	kőszürke	2000	125x75	8	128,500	6178330

PVC polivinil-klorid € / m

Fedél

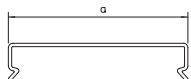

típus	szín	a méret mm	hossz mm	csom. m	súly kg/100 m	rendelési szám
LKV D 37	kőszürke	37,5	2000	24	15,000	6178506

PVC polivinil-klorid € / m

Vezetékrendező csatorna, 10050 típus

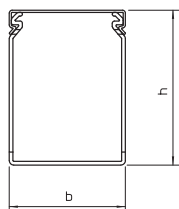

típus	szín	hossz mm	Ma mm	csom. m	súly kg/100 m	rendelési szám
LKV 10050	kőszürke	2000	50x100	24	77,000	6178336

PVC polivinil-klorid € / m

Fedél

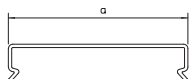

típus	szín	a méret mm	hossz mm	csom. m	súly kg/100 m	rendelési szám
LKV D 75	kőszürke	75	2000	12	23,000	6178510

PVC polivinil-klorid € / m

Fedél

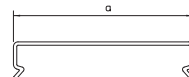

típus	szín	a méret mm	hossz mm	csom. m	súly kg/100 m	rendelési szám
LKV D 125	kőszürke	125	2000	16	47,000	6178514

PVC polivinil-klorid € / m

Vezetékrendező csatorna, 10037 típus

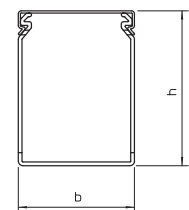

típus	szín	hossz mm	Ma mm	csom. m	súly kg/100 m	rendelési szám
LKV 10037	kőszürke	2000	37,5x100	32	67,000	6178334

PVC polivinil-klorid € / m

Fedél

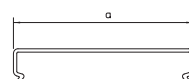

típus	szín	a méret mm	hossz mm	csom. m	súly kg/100 m	rendelési szám
LKV D 50	kőszürke	50	2000	24	17,500	6178508

PVC polivinil-klorid € / m

Vezetékrendező csatorna, 10075 típus

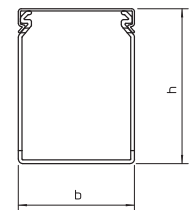

típus	szín	hossz mm	Ma mm	csom. m	súly kg/100 m	rendelési szám
LKV 10075	kőszürke	2000	75x100	16	96,000	6178338

PVC polivinil-klorid € / m

Vezetékrendező csatorna, 100100 típus

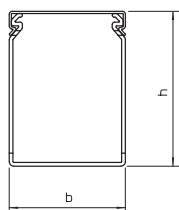

Méret

Sz x

típus	szín	hossz mm	Ma mm	csom. m	súly kg/100 m	rendelési szám
LKV 100100	kőszürke	2000	100x100	8	116,500	6178341

PVC polivinil-klorid

€/m

Fedél

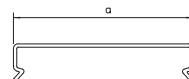

típus	szín	a méret mm	hossz mm	csom. m	súly kg/100 m	rendelési szám
LKV D 100	kőszürke	100	2000	12	34,500	6178512

PVC polivinil-klorid

€/m

Vezetékrendező csatorna, 75025 típus

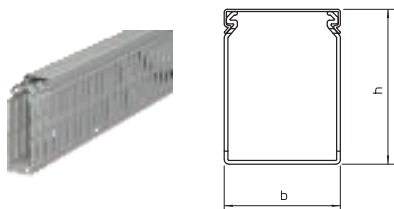

Méret
Sz x

típus	szín	hossz mm	Ma mm	csom. m	súly kg/100 m	rendelési szám
LKV N 75025	kőszürke	2000	25x75	40	49,500	6178420

PVC polivinil-klorid

€/m

Fedél

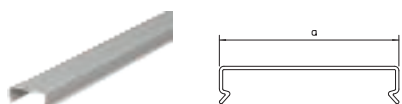

a

típus	szín	méret mm	hossz mm	csom. m	súly kg/100 m	rendelési szám
LKV D 37	kőszürke	37,5	2000	24	15,000	6178506

PVC polivinil-klorid

€/m

Vezetékrendező csatorna, 75050 típus

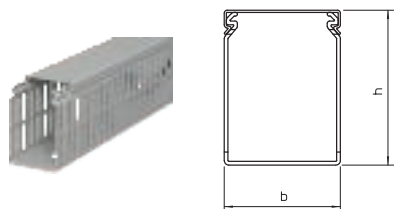

Méret
Sz x

típus	szín	hossz mm	Ma mm	csom. m	súly kg/100 m	rendelési szám
LKV N 75050	kőszürke	2000	50x75	24	72,500	6178424

PVC polivinil-klorid

€/m

Fedél

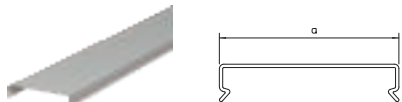

a

típus	szín	méret mm	hossz mm	csom. m	súly kg/100 m	rendelési szám
LKV D 75	kőszürke	75	2000	12	23,000	6178510

PVC polivinil-klorid

€/m

Fedél

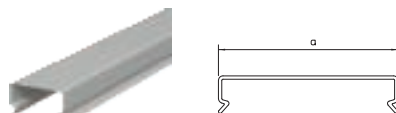

a

típus	szín	méret mm	hossz mm	csom. m	súly kg/100 m	rendelési szám
LKV D 25	kőszürke	25	2000	36	9,500	6178504

PVC polivinil-klorid

€/m

Vezetékrendező csatorna, 75037 típus

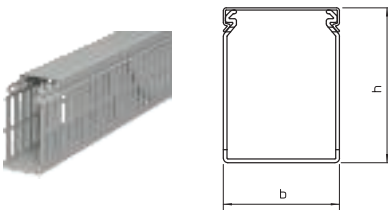

Méret
Sz x

típus	szín	hossz mm	Ma mm	csom. m	súly kg/100 m	rendelési szám
LKV N 75037	kőszürke	2000	37,5x75	32	60,500	6178422

PVC polivinil-klorid

€/m

Fedél

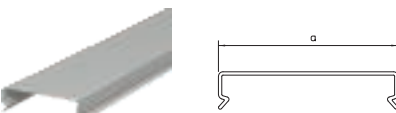

a

típus	szín	méret mm	hossz mm	csom. m	súly kg/100 m	rendelési szám
LKV D 50	kőszürke	50	2000	24	17,500	6178508

PVC polivinil-klorid

€/m

Vezetékrendező csatorna, 75075 típus

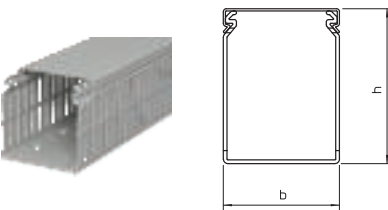

Méret
Sz x

típus	szín	hossz mm	Ma mm	csom. m	súly kg/100 m	rendelési szám
LKV N 75075	kőszürke	2000	75x75	16	84,500	6178426

PVC polivinil-klorid

€/m

Vezetékrendező csatorna, 75100 típus

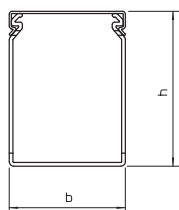

Méret
Sz x

típus	szín	hossz mm	Ma mm	csom. súly m	súly kg/100 m	rendelési szám
LKV N 75100	kőszürke	2000	100x75	16	112,000	6178428

PVC polivinil-klorid

€/m

Fedél

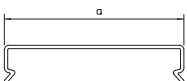

típus	szín	a méret mm	hossz mm	csom. súly m	súly kg/100 m	rendelési szám
LKV D 125	kőszürke	125	2000	16	47,000	6178514

PVC polivinil-klorid

€/m

Vezetékrendező csatorna, 10037 típus

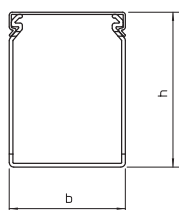

Méret
Sz x

típus	szín	hossz mm	Ma mm	csom. súly m	súly kg/100 m	rendelési szám
LKV N 10037	kőszürke	2000	37,5x100	32	73,000	6178435

PVC polivinil-klorid

€/m

Fedél

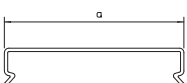

típus	szín	a méret mm	hossz mm	csom. súly m	súly kg/100 m	rendelési szám
LKV D 50	kőszürke	50	2000	24	17,500	6178508

PVC polivinil-klorid

€/m

Fedél

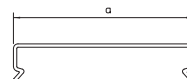

típus	szín	a méret mm	hossz mm	csom. súly m	súly kg/100 m	rendelési szám
LKV D 100	kőszürke	100	2000	12	34,500	6178512

PVC polivinil-klorid

€/m

Vezetékrendező csatorna, 75125 típus

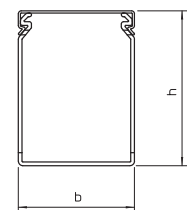

Méret
Sz x

típus	szín	hossz mm	Ma mm	csom. súly m	súly kg/100 m	rendelési szám
LKV N 75125	kőszürke	2000	125x75	8	138,500	6178430

PVC polivinil-klorid

€/m

Fedél

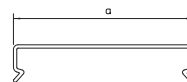

típus	szín	a méret mm	hossz mm	csom. súly m	súly kg/100 m	rendelési szám
LKV D 37	kőszürke	37,5	2000	24	15,000	6178506

PVC polivinil-klorid

€/m

Vezetékrendező csatorna, 10050 típus

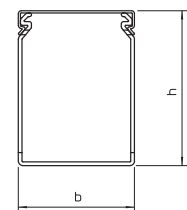

Méret
Sz x

típus	szín	hossz mm	Ma mm	csom. súly m	súly kg/100 m	rendelési szám
LKV N 10050	kőszürke	2000	50x100	24	83,000	6178437

PVC polivinil-klorid

€/m

Vezetékrendező csatorna, 10075 típus

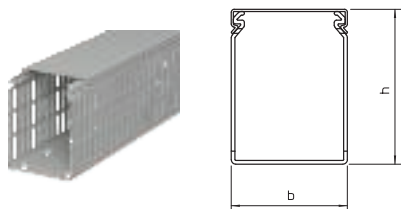

típus	szín	hossz mm	Ma mm	csom. m	súly kg/100 m	rendelési szám
LKV N 10075	kőszürke	2000	75x100	16	102,000	6178439
PVC polivinil-klorid € / m						

Fedél

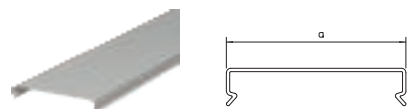

típus	szín	a méret mm	hossz mm	csom. m	súly kg/100 m	rendelési szám
LKV D 100	kőszürke	100	2000	12	34,500	6178512
PVC polivinil-klorid € / m						

Fedél

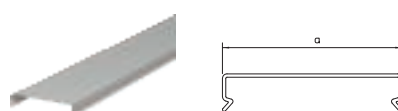

típus	szín	a méret mm	hossz mm	csom. m	súly kg/100 m	rendelési szám
LKV D 75	kőszürke	75	2000	12	23,000	6178510
PVC polivinil-klorid € / m						

Vezetékrendező csatorna, 100100 típus

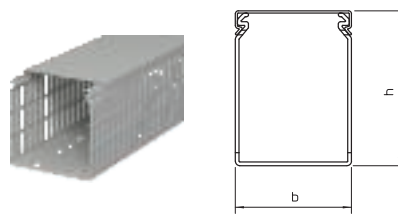

típus	szín	hossz mm	Ma mm	csom. m	súly kg/100 m	rendelési szám
LKV N 100100	kőszürke	2000	100x100	8	122,500	6178441
PVC polivinil-klorid € / m						

Vezetéktartó kapocs LK4 és LK4/N típushoz

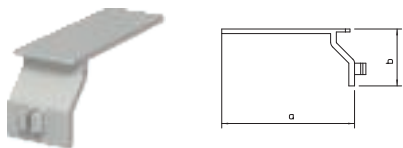

típus	szín	a méret mm	b méret mm	csom. darab	súly kg/100 darab	rendelési szám
LK4 H	kőszürke	56	25	100	0,348	6178092

PS polisztirol €/100 darab

Vezetéktartó kapocs LKV és LKV/N típushoz

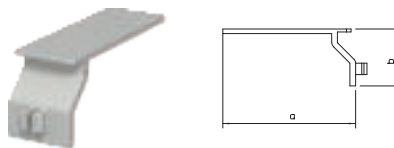

típus	szín	a méret mm	b méret mm	csom. darab	súly kg/100 darab	rendelési szám
LKV H	kőszürke	56	25	100	0,470	6178349

PS polisztirol €/100 darab

Szegecselőszerszám műanyag szegecsekhez

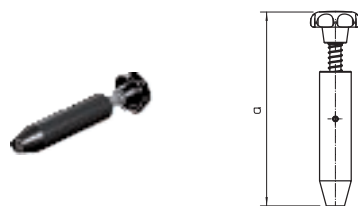

típus	Méret	szín	csom. darab	súly kg/100 darab	rendelési szám
KNW1	Ø 4,5mm	fekete	1	9,300	6178527

POM Poliacetal (poli-oximetilén, poli-formaldehid) €/db

Szegecselőszerszám műanyag szegecsekhez

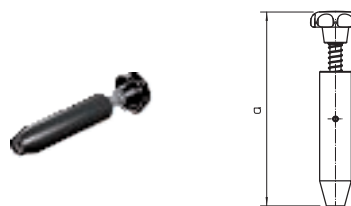

típus	Méret	szín	csom. darab	súly kg/100 darab	rendelési szám
KNW2	Ø 6mm	fekete	1	9,400	6178529

POM Poliacetal (poli-oximetilén, poli-formaldehid) €/db

Feszítőszegecs, KSN 1

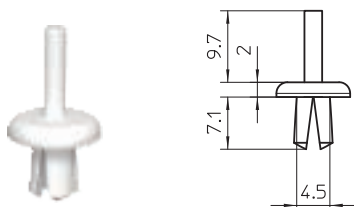

típus	szín	a méret mm	csom. darab	súly kg/100 darab	rendelési szám
KSN1	világos-szürke	4,5	100	0,026	6178520

PP polipropilén €/100 darab

Feszítőszegecs, KSN 22

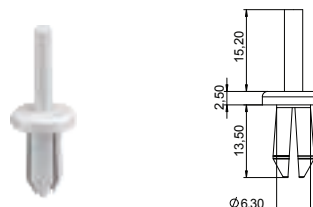

típus	szín	a méret mm	csom. darab	súly kg/100 darab	rendelési szám
KSN22	világos-szürke	6,3	100	0,070	6178525

PA poliamid €/100 darab

Kivágóolló



típus	csom. darab	súly kg/100 darab	rendelési szám
AKZ	1	30,857	6178535

St acél €/db

Távtartó

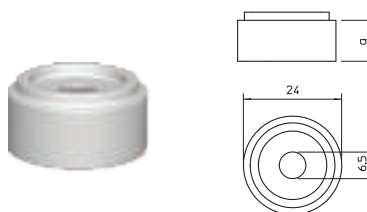

típus	szín	a méret mm	átmérő mm	csom. darab	súly kg/100 darab	rendelési szám
AH1	szürke	12	24	100	0,354	6178540
AH2	szürke	20	24	100	0,577	6178542

PVC polivinil-klorid €/100 darab

Alátét

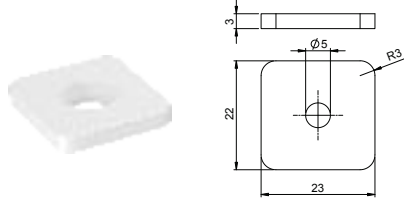

típus	szín	h méret mm	átmérő mm	csom. darab	súly kg/100 darab	rendelési szám
ULS	szürke	3	5	100	0,170	6178548

PVC polivinil-klorid € /100 darab

Tartósín, perforált

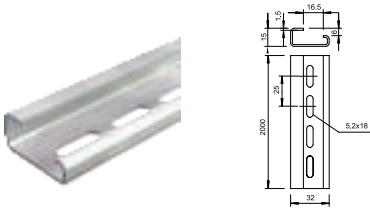

típus	Kivitel	anyag-vastag-ság mm	hossz mm	köteg mm	súly kg/100 m	rendelési szám
2064 GTPL 2M	perforált	1,5	2000	20	69,000	1115065

St acél € /100 m
GTP galvanikusan horganyzott, átlátszóra passzíválva

Kalapsín, perforált

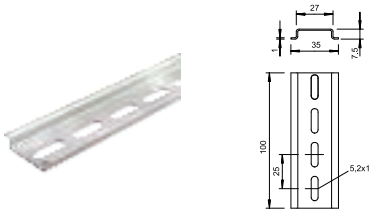

típus	Kivitel	anyag-vastag-ság mm	hossz mm	köteg mm	súly kg/100 m	rendelési szám
2069 2M GTPL	perf.	1	2000	50	33,280	1115669

St acél € /100 m
GTP galvanikusan horganyzott, átlátszóra passzíválva

Tartósín, perforálás nélkül

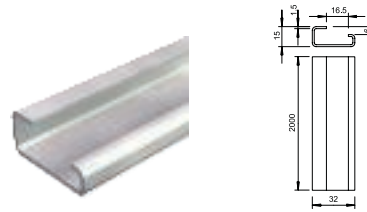

típus	Kivitel	anyag-vastag-ság mm	hossz mm	köteg mm	súly kg/100 m	rendelési szám
2064 GTP 2M	perforálás nélkül	1,5	2000	20	70,000	1115057

St acél € /100 m
GTP galvanikusan horganyzott, átlátszóra passzíválva

Kalapsín, perforálás nélkül

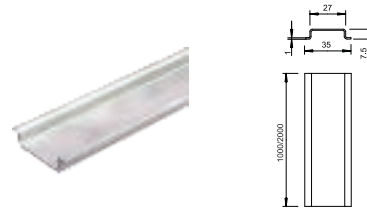

típus	Kivitel	anyag-vastag-ság mm	hossz mm	köteg mm	súly kg/100 m	rendelési szám
2069 2M GTP	perforálás nélkül	1	2000	50	36,040	1115650

St acél € /100 m
GTP galvanikusan horganyzott, átlátszóra passzíválva

Jelölőtábla

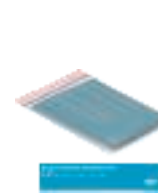

típus	Abmes-sung mm	szín	csom. darab	súly kg/100 darab	rendelési szám
VK ISCS 5012	99x25mm	világoskék	20	0,100	6178643

€/db



VKH vezetékrendező csatorna
halogénmentes

VKH vezetékrendező csatorna, halogénmentes



LKVH DIN vezetékrendező csatorna, halogénmentes

36



Tartozékok, VKH vezetékrendező csatorna

38

Vezetékrendező csatorna, 50037 típus

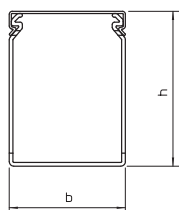

típus	szín	hossz mm	Ma mm	csom. m	súly kg/100 m	rendelési szám
LKVH 50037	világos-szürke	2000	37,5x50	48	32,000	6178582

PC/ABS Polikarbonát/Akrilnitril-butadién-sztirol €/m

Fedél

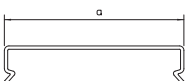

típus	szín	a méret mm	hossz mm	csom. m	súly kg/100 m	rendelési szám
LKVH D 50	világos-szürke	50	2000	24	11,000	6178674

PC/ABS Polikarbonát/Akrilnitril-butadién-sztirol €/m

Vezetékrendező csatorna, 50075 típus

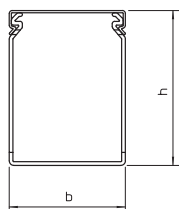

típus	szín	hossz mm	Ma mm	csom. m	súly kg/100 m	rendelési szám
LKVH 50075	világos-szürke	2000	75x50	24	52,000	6178588

PC/ABS Polikarbonát/Akrilnitril-butadién-sztirol €/m

Fedél

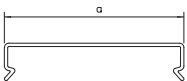

típus	szín	a méret mm	hossz mm	csom. m	súly kg/100 m	rendelési szám
LKVH D 37	világos-szürke	37,5	2000	24	8,500	6178670

PC/ABS Polikarbonát/Akrilnitril-butadién-sztirol €/m

Fedél

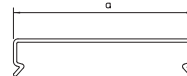

típus	szín	a méret mm	hossz mm	csom. m	súly kg/100 m	rendelési szám
LKVH D 37	világos-szürke	37,5	2000	24	8,500	6178670

PC/ABS Polikarbonát/Akrilnitril-butadién-sztirol €/m

Vezetékrendező csatorna, 50050 típus

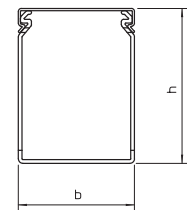

típus	szín	hossz mm	Ma mm	csom. m	súly kg/100 m	rendelési szám
LKVH 50050	világos-szürke	2000	50x50	36	37,000	6178585

PC/ABS Polikarbonát/Akrilnitril-butadién-sztirol €/m

Fedél

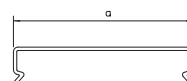

típus	szín	a méret mm	hossz mm	csom. m	súly kg/100 m	rendelési szám
LKVH D 75	világos-szürke	75	2000	12	18,000	6178678

PC/ABS Polikarbonát/Akrilnitril-butadién-sztirol €/m

Vezetékrendező csatorna, 75037 típus

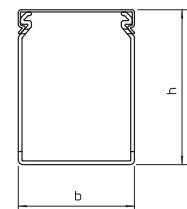

típus	szín	hossz mm	Ma mm	csom. m	súly kg/100 m	rendelési szám
LKVH N 75037	világos-szürke	2000	37,5x75	32	44,000	6178552

PC/ABS Polikarbonát/Akrilnitril-butadién-sztirol €/m

Vezetékrendező csatorna, 75050 típus

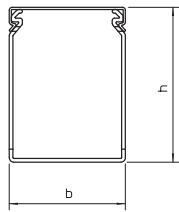

típus	szín	hossz mm	Ma mm	csom. m	súly kg/100 m	rendelési szám
LKVH N 75050	világos-szürke	2000	50x75	24	51,000	6178556

PC/ABS Polikarbonát/Akrilnitril-butadién-sztirol €/m

Fedél

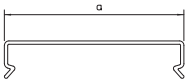

típus	szín	a méret mm	hossz mm	csom. m	súly kg/100 m	rendelési szám
LKVH D 75050	világos-szürke	75	2000	12	18,000	6178678

PC/ABS Polikarbonát/Akrilnitril-butadién-sztirol €/m

Vezetékrendező csatorna, 75100 típus

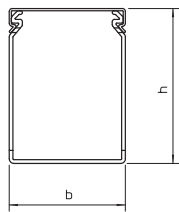

típus	szín	hossz mm	Ma mm	csom. m	súly kg/100 m	rendelési szám
LKVH N 75100	világos-szürke	2000	100x75	16	84,000	6178563

PC/ABS Polikarbonát/Akrilnitril-butadién-sztirol €/m

Fedél

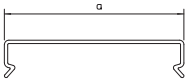

típus	szín	a méret mm	hossz mm	csom. m	súly kg/100 m	rendelési szám
LKVH D 75100	világos-szürke	125	2000	16	34,500	6178686

PC/ABS Polikarbonát/Akrilnitril-butadién-sztirol €/m

Fedél

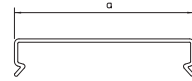

típus	szín	a méret mm	hossz mm	csom. m	súly kg/100 m	rendelési szám
LKVH D 50	világos-szürke	50	2000	24	11,000	6178674

PC/ABS Polikarbonát/Akrilnitril-butadién-sztirol €/m

Vezetékrendező csatorna, 75075 típus

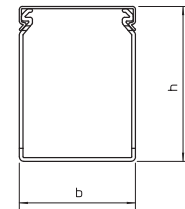

típus	szín	hossz mm	Ma mm	csom. m	súly kg/100 m	rendelési szám
LKVH N 75075	világos-szürke	2000	75x75	16	64,000	6178559

PC/ABS Polikarbonát/Akrilnitril-butadién-sztirol €/m

Fedél

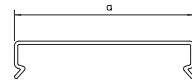

típus	szín	a méret mm	hossz mm	csom. m	súly kg/100 m	rendelési szám
LKVH D 100	világos-szürke	100	2000	12	27,500	6178682

PC/ABS Polikarbonát/Akrilnitril-butadién-sztirol €/m

Vezetékrendező csatorna, 75125 típus

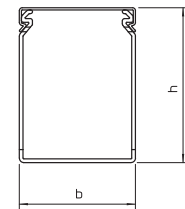

típus	szín	hossz mm	Ma mm	csom. m	súly kg/100 m	rendelési szám
LKVH N 75125	világos-szürke	2000	125x75	8	98,500	6178566

PC/ABS Polikarbonát/Akrilnitril-butadién-sztirol €/m

Vezetéktartó kapocs LKV/H típushoz

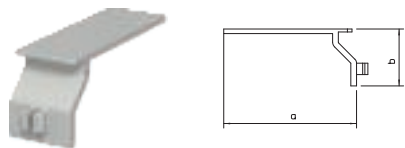

típus	szín	a méret mm	b méret mm	csom. darab	súly kg/100 darab	rendelési szám
LKV H H	világos-szürke	56	25	100	0,349	6178650

PS polisztirol €/100 darab

Feszítőszegecs, KSN 1

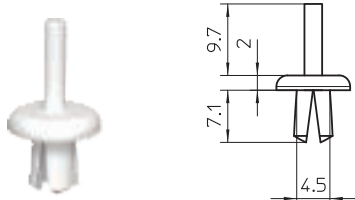

típus	szín	a méret mm	csom. darab	súly kg/100 darab	rendelési szám
KSN1	világos-szürke	4,5	100	0,026	6178520

PP polipropilén €/100 darab

Kivágóolló



típus	csom. darab	súly kg/100 darab	rendelési szám
AKZ	1	30,857	6178535

St acél €/db

Tartósín, perforált

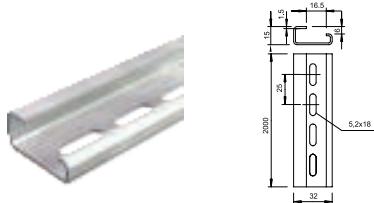

típus	Kivitel	anyag-vastag-ság mm	hossz mm	köteg mm	súly kg/100 m	rendelési szám
2064 GTP L 2M	perforált	1,5	2000	20	69,000	1115065

St acél €/100 m

GTP galvanikusan horganyzott, átlátszóra passzíválva

Szegecselőszerszám műanyag szegecsekhez

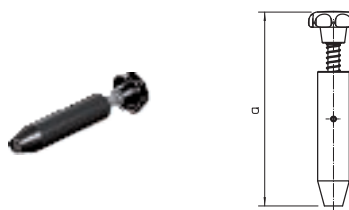

típus	Méret	szín	csom. darab	súly kg/100 darab	rendelési szám
KNW1	Ø 4,5mm	fekete	1	9,300	6178527

POM Poliacetal (poli-oximetilén, poli-formaldehid) €/db

Szegecselőszerszám műanyag szegecsekhez

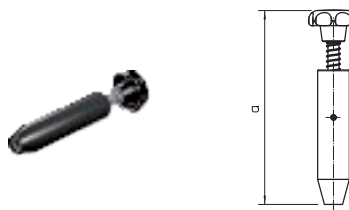

típus	Méret	szín	csom. darab	súly kg/100 darab	rendelési szám
KNW2	Ø 6mm	fekete	1	9,400	6178529

POM Poliacetal (poli-oximetilén, poli-formaldehid) €/db

Feszítőszegecs, KSN 22

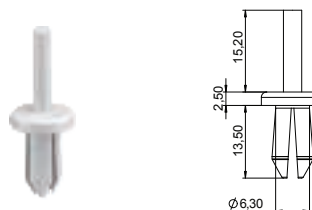

típus	szín	a méret mm	csom. darab	súly kg/100 darab	rendelési szám
KSN22	világos-szürke	6,3	100	0,070	6178525

PA poliamid €/100 darab

Tartósín, perforálás nélkül

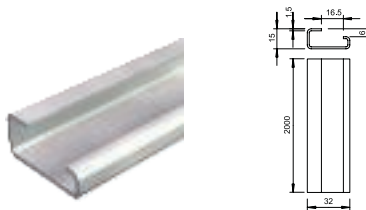

típus	Kivitel	anyag-vastag-ság mm	hossz mm	köteg mm	súly kg/100 m	rendelési szám
2064 GTP N 2M	perforálás nélkül	1,5	2000	20	70,000	1115057

St acél €/100 m

GTP galvanikusan horganyzott, átlátszóra passzíválva

Kalapsín, perforálás nélkül

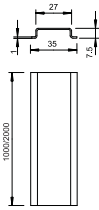
anyag-
vastag-
ság

hossz

köteg

súly

kg/100 m

rendelési
szám

típus	Kivitel	anyag- vastag- ság mm	hossz mm	köteg mm	súly kg/100 m	rendelési szám
2069 2M GTP	perforálás nélkül	1	2000	50	36,040	1115650

St acél

€/100 m

GTP galvanikusan horganyzott, átlátszóra passzíválva

Kalapsín, perforált

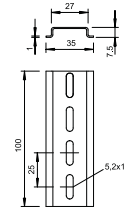
anyag-
vastag-
ság

hossz

köteg

súly

kg/100 m

rendelési
szám

típus	Kivitel	anyag- vastag- ság mm	hossz mm	köteg mm	súly kg/100 m	rendelési szám
2069 2M GTPL	perf.	1	2000	50	33,280	1115669

St acél

€/100 m

GTP galvanikusan horganyzott, átlátszóra passzíválva

OBO Bettermann Kereskedelmi Kft.
Alsóráda 2.
2347 Bugyi
Magyarország

Vevőszolgálat, Magyarország
Tel.: +36 29 349 000
Fax: +36 29 349 100
E-mail: info@obo.hu

www.obo.hu

Building Connections

