

Muszaki adatlap

Nagy felületű alátét, G

Cikkszám: 3403025



Nagy külső átmérőjű alátét

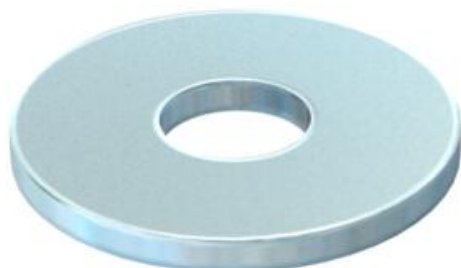

CE

St	acél
G	galvanikusan horganyzott

Törzsadatok

Cikkszám	3403025
Típus	WS M4 G15 G
1. megnevezés	nagy felületű alátét
Gyártó	OBO
Méret	M4,Ø15mm
Anyag	acél
Felület	galvanikusan horganyzott
Felületi szabvány	EN ISO 19598 / EN ISO 4042
Legkisebb eladási egység	100
mennyiségegység	Darab
Súly	0,156 kg
súly-mértékegység	kg/100 darab

Méreték

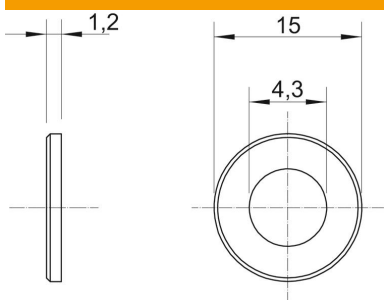

lemezvastagság	0,05 in
D méret	0,59 in
d méret	0,17 in
d méret	4,3 mm
d max. méret	15 mm
D min. méret	15 mm
h méret	1,2 mm

Műszaki adatok

Menet	M4
Anyagvastagság	1,2 mm