

# Muszaki adatlap

## Létrafok WSK 40

Cikkszám: 6008089

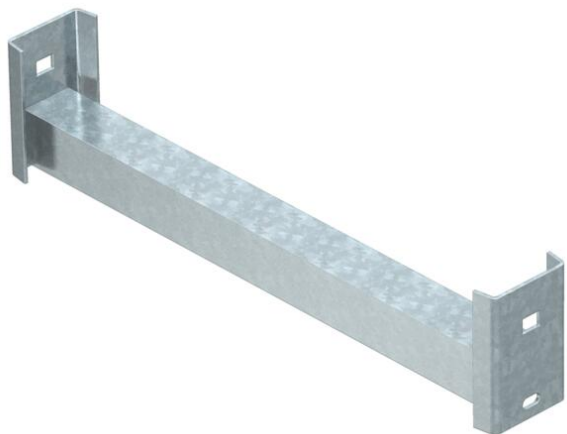

L-profilú hágcsófok nehéz kivitelű kábelhágcsókban és IS 8 típusú oszlopban való használatra.  
Maximális létrafterhelés: 250 kg.



**St** acél

**FT** merítetten tűzihorganyzott

### Törzsadatok

Cikkszám	6008089
Típus	WSK 40 80 FT
1. megnevezés	saroklétrafok
2. megnevezés	IS8-oszlophoz
Gyártó	OBO
Méret	B754mm
Anyag	acél
Felület	merítetten tűzihorganyzott
Felületi szabvány	DIN EN ISO 1461
Legkisebb eladási egység	1
mennyiségegység	Darab
Súly	222 kg
súly-mértékegység	kg/100 darab

# Muszaki adatlap

## Létrafok WSK 40

Cikkszám: 6008089



### Méretetek

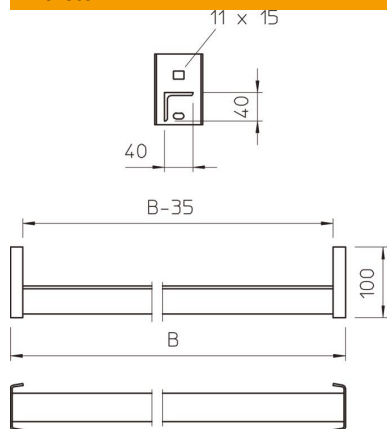

Abmessung BxH	40 x 40 mm
hossz	754 mm
szélesség	754 mm
Magasság	100 mm

### Műszaki adatok

Anyagvastagság	4 mm
----------------	------