

Muszaki adatlap

90°-os sarokidom, 35 FS

Cikkszám: 6043127

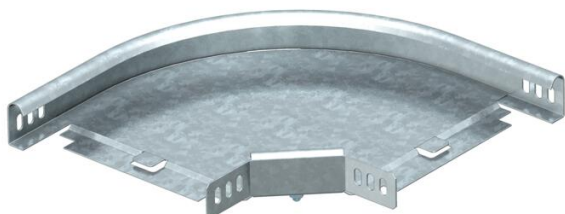

90°-os vízszintes sarokidom 35 mm oldalmagasságú kábeltálcákhoz.
Az idomot a készlet elemeiből a helyszínen kell összeállítani. A szükséges kötőelemekkel együtt szállítva.



St acél

FS szalaghorganyzott

Törzsadatok

Cikkszám	6043127
Típus	RB 90 320 FS
1. megnevezés	90°-os sarokidom
2. megnevezés	vízszintes, sarokösszekötővel
Gyártó	OBO
Méret	35x200
Anyag	acél
Felület	szalaghorganyzott
Felületi szabvány	DIN EN 10346
Legkisebb eladási egység	1
mennyiségegység	Darab
Súly	64,3 kg
súly-mértékegység	kg/100 darab

Méretek

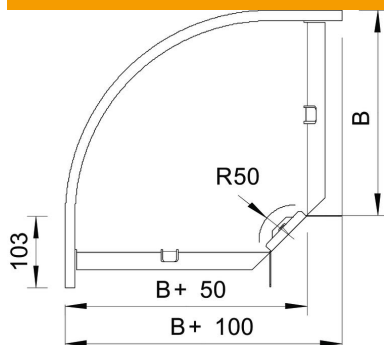

szélesség	200 mm
szélesség	8 in
Magasság	35 mm
Magasság	1 in
B méret	200 mm
R méret	50 mm

Muszaki adatlap

90°-os sarokidom, 35 FS

Cikkszám: 6043127



Műszaki adatok

Lehajlás (derékszög)	90°
Összekötők kivitele	összekötő mellékelve
Építési forma	Merev ív
Tűzálló kábelrendszerek –	nem
Felső résszel	nem
Szerelési perforálás a padlóban	nem
NATO lyukkép	nem
Irányváltás	vízszintes
Rozsdamentes acél, maratott	nem
Oldalperforálás	nem
Nagyfeszítávú kivétel	nem
Az összekötő fajtája, kábeltartó-rendszer	csavarozott