

Muszaki adatlap

Kalapácsfejű csavar

Cikkszám: 1148318



Kalapácsfejű csavar MS4121 és MS4141 profilsínben történő használatra



St acél

ZL Zinklamelle

Törzsadatok

Cikkszám	1148318
Típus	MS41HB M8x100 ZL
1. megnevezés	kalapácsfejű csavar
2. megnevezés	MS4121/4141 profilsínhez
Gyártó	OBO
Méret	M8x100mm
Anyag	acél
Felület	cinklamellás bevonat
Felületi szabvány	
Legkisebb eladási egység	20
mennyiségegység	Darab
Súly	7,6 kg
súly-mértékegység	kg/100 darab

Műszaki adatlap

Kalapácsfejű csavar

Cikkszám: 1148318



Méretetek

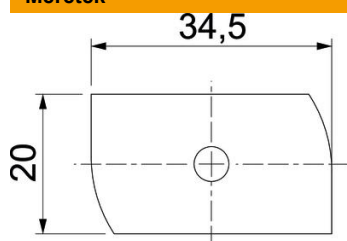

hossz	34,5 mm
szélesség	20 mm
Magasság	6 mm
H méret	6 mm
L méret	100 mm

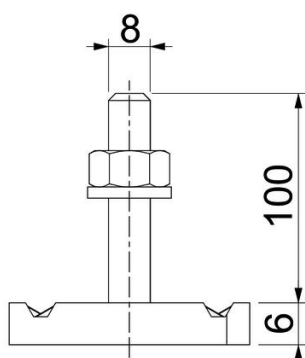

Műszaki adatok

Forgatónyomaték	8 Nm
Geeignet für Montageschiene	igen
Menet	M 8 x 100
Alátét Ø	16 mm