

Muszaki adatlap

Rugós alátét

Cikkszám: 3405060



Rugós alátét M6



CE

St acél

G galvanikusan horganyzott

Törzsadatok

Cikkszám	3405060
Típus	LWS M6 G
1. megnevezés	rugós alátét
Gyártó	OBO
Méret	M6
Anyag	acél
Felület	galvanikusan horganyzott
Felületi szabvány	EN ISO 19598 / EN ISO 4042
Legkisebb eladási egység mennyiségegység	100 Darab
Súly	0,07 kg
súly-mértékegység	kg/100 darab

Méretetek

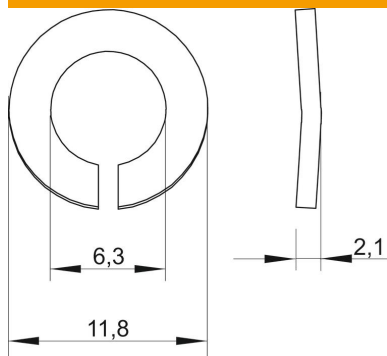

Magasság	2,1 mm
lemezvastagság	0,08 in
D méret	0,46 in
d méret	0,25 in
d méret	6,3 mm
d max. méret	11,8 mm
D min. méret	11,8 mm
h méret	2,1 mm

Műszaki adatok

Menet	M6
Innendurchmesser	0,25 mm
Biztosító alátét kivitele	hullámos

Muszaki adatlap

Rugós alátét

Cikkszám: 3405060

