



Mennyezethorog hengerelt facsavarmenettel.

CE

**St** acél

**G** galvanikusan horganyzott

### Törzsadatok

Cikkszám	3450090
Típus	915 3.9x90 G
1. megnevezés	mennyezethorog
2. megnevezés	facsavarmenettel
Gyártó	OBO
Méret	3,9x90mm
Anyag	acél
Felület	galvanikusan horganyzott
Felületi szabvány	EN ISO 19598 / EN ISO 4042
Legkisebb eladási egység	100
mennyiségegység	Darab
Súly	1,076 kg
súly-mértékegység	kg/100 darab

# Muszaki adatlap

## Mennyezethorog

Cikkszám: 3450090



### Méretetek

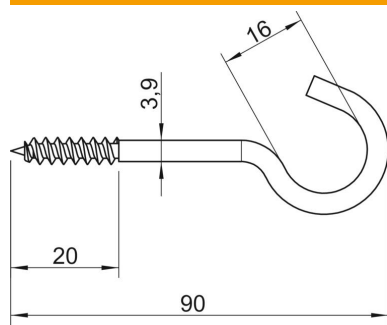

hossz	90 mm
L méret	90 mm
L1 méret	20 mm

### Műszaki adatok

Szakító terhelés	0,15 kN
Menethossz	20 mm
Horogátmérő	16 mm
Műanyag köpenyű	nem
Anyagátmérő	3,9 mm