

# Muszaki adatlap

## Csőbilincs belső menetes csatlakozással

Cikkszám: 1366351

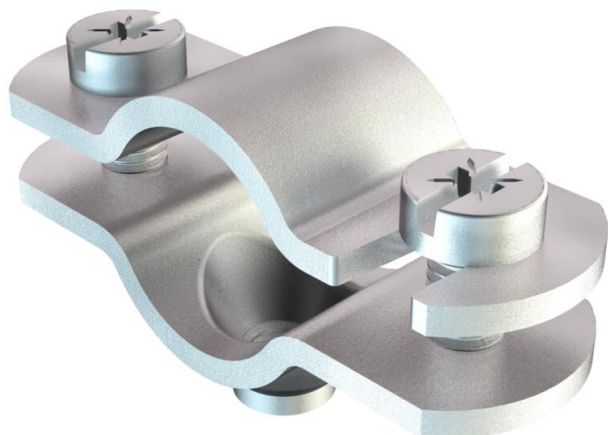

M6-os belső menettel.



- St** acél
- G** galvanikusan horganyzott

### Törzsadatok

Cikkszám	1366351
Típus	731 W 35 G
1. megnevezés	távtartó kengyel
2. megnevezés	M6 menetes csatlakozóval
Gyártó	OBO
Méret	30-35mm
Anyag	acél
Felület	galvanikusan horganyzott
Felületi szabvány	EN ISO 19598 / EN ISO 4042
Legkisebb eladási egység	25
menyiségegység	Darab
Súly	4,344 kg
súly-mértékegység	kg/100 darab

# Muszaki adatlap

## Csőbilincs belső menetes csatlakozással

Cikkszám: 1366351



### Méretetek

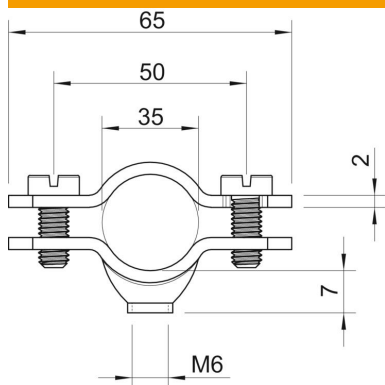

hossz	65 mm
A méret	65 mm
B méret	50 mm
D méret	35 mm
D min. méret	35 mm
t méret	2 mm

### Műszaki adatok

A kábelek/csövek száma	1
Kivitel	zárt
Rögzítési mód	Menetes furat
Tűzvédelmi területen használható	nem
Halogénmentes	nem
Műanyag köpenyű	nem
lyukméret	M6 mm
Anyagvastagság	2 mm
Csavar	M5 x 18
D befogási tartomány max.	35 mm
D befogási tartomány min.	30 mm
UV-álló	igen