

Muszaki adatlap

Talpas rögzítőbilincs, egy férőhelyes

Cikkszám: 2140071



M6 menetre felcsavarozható



PP polipropilén

Törzsadatok

Cikkszám	2140071
Típus	2962 8 LGR
1. megnevezés	talpas szorítóbilincs
Gyártó	OBO
Méret	8mm
Szín	világosszürke; RAL 7035
Anyag	Polipropilén
Legkisebb eladási egység mennyiségegység	100 Darab
Súly	0,106 kg
súly-mértékegység	kg/100 darab

Muszaki adatlap

Talpas rögzítőbilincs, egy férőhelyes

Cikkszám: 2140071



Méretetek

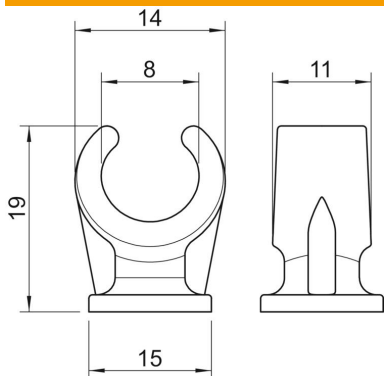

A méret	14 mm
B méret	11 mm
C méret	15 mm
H méret	19 mm

Műszaki adatok

A kábelek/csövek száma	1
Kivitel	egyrétegű
Rögzítési mód	Menetes csatlakozás
Tűzvédelmi területen használható	nem
Méret	8
Halogénmentes	igen
Műanyag köpenyű	nem
Névleges átmérő	7,6 mm
D befogási tartomány max.	8 mm
D befogási tartomány min.	8 mm
UV-álló	nem