

Muszaki adatlap

ISO talpas bilincs

Cikkszám: 2130408



ISO talpas bilincs 36,5-40 mm



PS polisztirol

Törzsadatok

Cikkszám	2130408
Típus	2960 40 M6 LGR
1. megnevezés	ISO talpas bilincs
Gyártó	OBO
Méret	36,5-40mm
Szín	világosszürke; RAL 7035
Anyag	Polisztirol
Legkisebb eladási egység mennyiségegység	20 Darab
Súly	3,017 kg
súly-mértékegység	kg/100 darab

Muszaki adatlap

ISO talpas bilincs

Cikkszám: 2130408



Méretetek

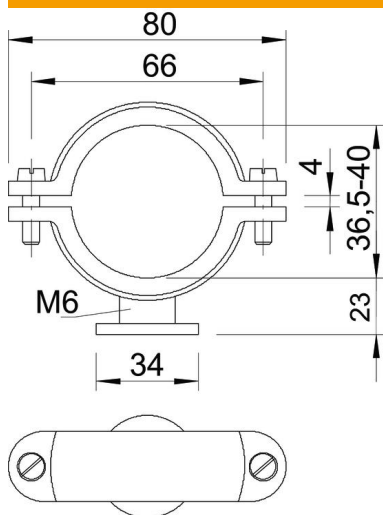

A méret	80 mm
B méret	66 mm
d méret	34 mm
H méret	23 mm
x méret	4 mm

Műszaki adatok

A kábelek/csövek száma	1
Kivétel	zárt
Rögzítési mód	Menetes furat
Tűzvédelmi területen használható	nem
Menet	M6
Méret	Pg 9
Halogénmentes	igen
Műanyag köpenyű	nem
Csavar	M5 x 18
D befogási tartomány max.	40 mm
D befogási tartomány min.	36,5 mm
UV-álló	nem