

Muszaki adatlap

Kengyeles bilincs, egy kábel részére, fém nyomóvályú, FT

Cikkszám: 1158112



Minden 18-22 mm résszélességű C-profilshoz alkalmazható.

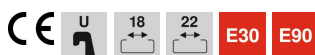

St acél

FT merítetten tűzihorganyzott

Törzsadatok

Cikkszám	1158112
1. megnevezés	kengyeles bilincs
2. megnevezés	fém nyomóvályúval
Gyártó	OBO
Méret	64-70mm
Anyag	acél
Felület	merítetten tűzihorganyzott
Felületi szabvány	DIN EN ISO 1461
Legkisebb eladási egység mennyiségegység	50 Darab
Súly	18,2 kg
súly-mértékegység	kg/100 darab

Muszaki adatlap

Kengyeles bilincs, egy kábel részére, fém nyomóvályú, FT

Cikkszám: 1158112



Méretetek

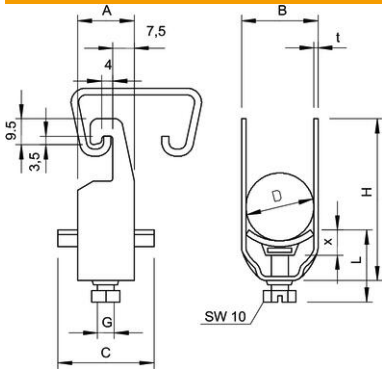

A méret	23 mm
B méret	76 mm
C méret	40 mm
G méret (mm)	M8
H méret	103 mm
L méret	38,5 mm
t méret	2,5 mm
x méret	6,5 mm

Műszaki adatok

A kábelek/csövek száma	1
max. résszélességű sínekhez (közzel)	22 mm
min. résszélességű sínekhez (közzel)	18 mm
Halogénmentes	nem
Max. Meghúzási nyomaték	5 Nm
Műanyag vályúval	nem
Fém vályúval	igen
Szerelési mód	Profilsín
Útésálló	nem
D befogási tartomány max.	70 mm
D befogási tartomány min.	64 mm
Kiegészítő felület	tűzi horganyzott
Kiegészítő anyag	acél
ellendarabbal	nem
Teknő anyaga	Acél