

Muszaki adatlap

Ellenanya, PG menet

Cikkszám: 2091429



DIN 46319 szerinti ellenanya, metrikus menettel.



CE Pg

CuZn 37 sárgaréz

N nikkelezett

Törzsadatok

Cikkszám	2091429
1. megnevezés	ellenanya
Gyártó	OBO
Méret	PG42
Anyag	sárgaréz
Felület	nikkelezett
Felületi szabvány	
Legkisebb eladási egység	50
mennyiségegység	Darab
Súly	3,266 kg
súly-mértékegység	kg/100 darab

Muszaki adatlap

Ellenanya, PG menet

Cikkszám: 2091429



Méretetek

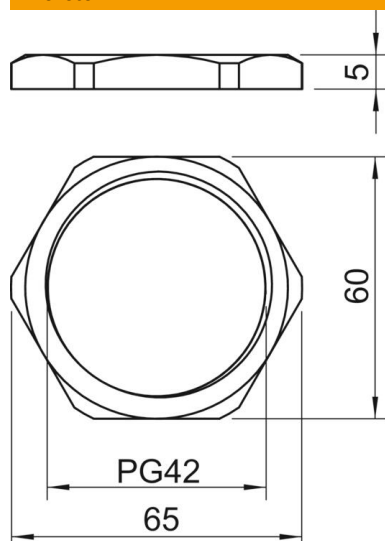

e méret	65 mm
L méret	5 mm

Műszaki adatok

Menet	Pg_42
Csavarmenet típusa	PG
Menet névleges mérete, metrikus/ PG	42
Üvegszállal erősített	nem
Halogénmentes	nem
Útésálló	nem
Kulcsnyílás	60