

Muszaki adatlap

Ellenanya, metrikus menet

Cikkszám: 2091623



DIN 46319 szerinti ellenanya, IEC 423 szerinti metrikus menettel.



CuZn
37 sárgaréz

N nikkelezett

Törzsadatok

Cikkszám	2091623
Típus	169 MS M20
1. megnevezés	ellenanya
Gyártó	OBO
Méret	M20
Anyag	sárgaréz
Felület	nikkelezett
Felületi szabvány	
Legkisebb eladási egység mennyiségegység	100 Darab
Súly	0,58 kg
súly-mértékegység	kg/100 darab

Muszaki adatlap

Ellenanya, metrikus menet

Cikkszám: 2091623



Méretetek

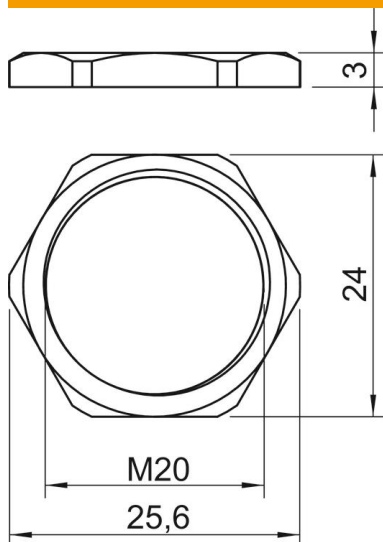

e méret	25,6 mm
L méret	3 mm

Műszaki adatok

Menet	M20_x_1,5
Csavarmenet típusa	metrikus
Menet névleges mérete, metrikus/ PG	20
Üvegszállal erősített	nem
Halogénmentes	nem
Útésálló	nem
Kulcsnyílás	24