

Muszaki adatlap

Szűkítő, metrikus menet

Cikkszám: 2089556



DIN 46320 szerinti szűkítőelem (H alkatrész), MSZ EN 60423, ill. ISO 68 szerinti metrikus menettel.



CuZn
37 sárgaréz

N nikkelezett

Törzsadatok

Cikkszám	2089556
Típus	167 R MS M25-20
1. megnevezés	szűkítő
Gyártó	OBO
Méret	M25-M20
Anyag	sárgaréz
Felület	nikkelezett
Felületi szabvány	
Legkisebb eladási egység mennyiségegység	50 Darab
Súly	2,102 kg
súly-mértékegység	kg/100 darab

Muszaki adatlap

Szűkítő, metrikus menet

Cikkszám: 2089556



Méreték

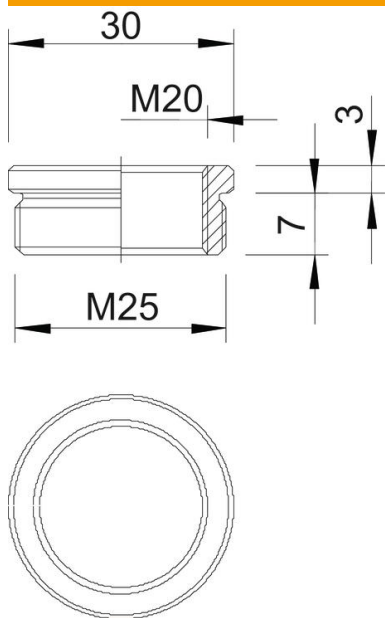

D méret	30 mm
L1 méret	7 mm
L2 méret	3 mm

Műszaki adatok

Robbanásveszélyes alkalmazásokhoz	nem
Menet típusa: belső menet	metrikus
Menet típusa: belső menet	metrikus
Menethossz	7 mm
Menet mérete: metrikus, külső	25
Menet mérete: metrikus, belső	20
nikkelezett	igen