

Muszaki adatlap

Szűkítő, PG menet

Cikkszám: 2030810



Szűkítőelem, DIN 40430 szerinti belső és külső PG menet.



PA poliamid

Törzsadatok

Cikkszám	2030810
Típus	107 R PG36-29 PA
1. megnevezés	szűkítő
Gyártó	OBO
Méret	PG36-PG29
Szín	világosszürke; RAL 7035
Anyag	Poliamid
Legkisebb eladási egység	25
mennyiségegység	Darab
Súly	2,2 kg
súly-mértékegység	kg/100 darab

Muszaki adatlap

Szűkítő, PG menet

Cikkszám: 2030810



Méretetek

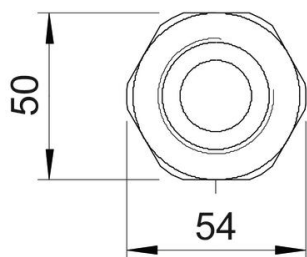
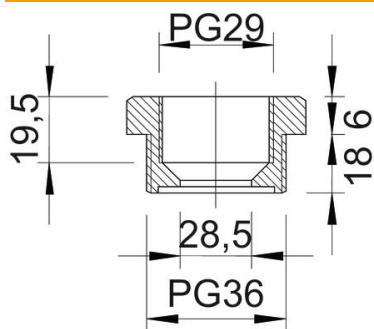

D méret	28,5 mm
e méret	54 mm
L1 méret	18 mm
L2 méret	6 mm
L3 méret	19,5 mm

Műszaki adatok

Robbanásveszélyes alkalmazásokhoz	nem
Menet típusa: belső menet	PG
Menet típusa: belső menet	PG
Menethossz	18 mm
Menet mérete: PG, külső	36
Menet mérete: PG, belső	29
Halogénmentes	igen
Kulcsnyílás	50
nikkelezett	nem