

Muszaki adatlap

Szűkítő, PG menet

Cikkszám: 2030748

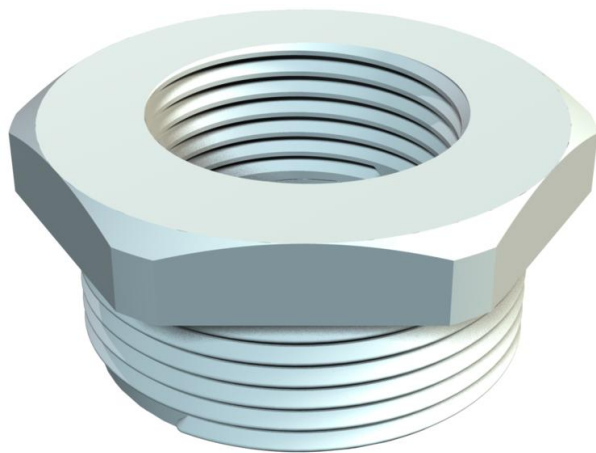

Szűkítőelem, DIN 40430 szerinti belső és külső PG menet.



PA poliamid

Törzsadatok

Cikkszám	2030748
Típus	107 R PG16- 9 PA
1. megnevezés	szűkítő
Gyártó	OBO
Méret	PG16-PG9
Szín	világosszürke; RAL 7035
Anyag	Poliamid
Legkisebb eladási egység	50
mennyiségegység	Darab
Súly	0,6 kg
súly-mértékegység	kg/100 darab

Muszaki adatlap

Szűkítő, PG menet

Cikkszám: 2030748



Méretetek

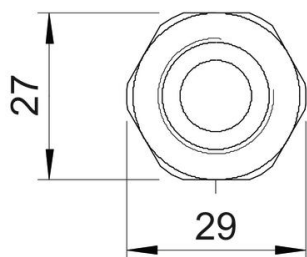
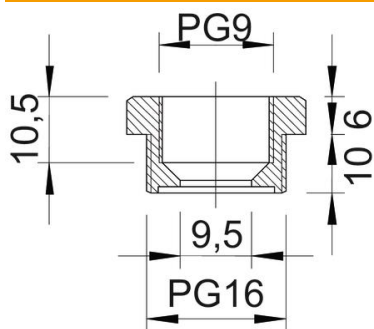

D méret	9,5 mm
e méret	29 mm
L1 méret	10 mm
L2 méret	6 mm
L3 méret	10,5 mm

Műszaki adatok

Robbanásveszélyes alkalmazásokhoz	nem
Menet típusa: belső menet	PG
Menet típusa: belső menet	PG
Menethossz	10 mm
Menet mérete: PG, külső	16
Menet mérete: PG, belső	9
Halogénmentes	igen
Kulcsnyílás	27
nikkelezett	nem