

Muszaki adatlap

Csatlakozómenet tömítőgyűrű, PG

Cikkszám: 2030217



Csatlakozómenet tömítőgyűrű a DIN 46320, 9. rész szerint, a méretek azonban anyagtól és a felhasználási céltól függnek, de elvben valamennyi DIN 40430 szerinti PG csatlakozómenetes műanyag tömszelencéhez alkalmas. A tömítőgyűrű belső átmérőjét úgy méretezték, hogy ne lehessen elveszíteni a szerelés során.



PE Polietilén

Törzsadatok

Cikkszám	2030217
Típus	107 F PG21 PE
1. megnevezés	csatl.menetes tömítőgyűrű
Gyártó	OBO
Méret	PG21
Anyag	polietilén
Legkisebb eladási egység mennyiségegység	100 Darab
Súly	0,049 kg
súly-mértékegység	kg/100 darab

Méretek

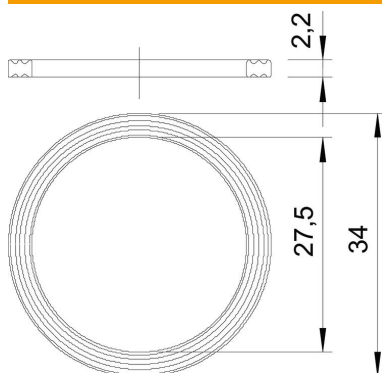

D1 méret	34 mm
D2 méret	27,5 mm
t méret	2,2 mm

Műszaki adatlap

Csatlakozómenet tömítőgyűrű, PG

Cikkszám: 2030217



Műszaki adatok

Kivitel	Lapos tömítőgyűrű
PG menetmérethez megfelelő	21
Halogénmentes	igen
Innendurchmesser	27,5 mm