

Muszaki adatlap

Csatlakozómenet tömítőgyűrű, metrikus

Cikkszám: 2030032

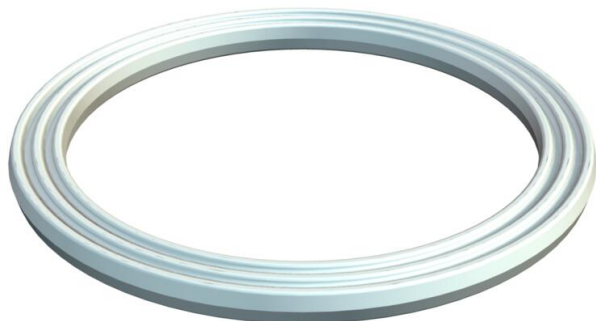

Csatlakozómenet tömítőgyűrű, mely alkalmazható valamennyi műanyag tömszelencéhez, mely MSZ EN 60423 illetve ISO 68 szerinti csatlakozómenettel rendelkezik. A tömítőgyűrű belső átmérőjét úgy méretezték, hogy ne lehessen elveszíteni a szerelés során.



PE Polietilén

Törzsadatok

Cikkszám	2030032
1. megnevezés	csatl.menetes tömítőgyűrű
Gyártó	OBO
Méret	M63
Anyag	polietilén
Legkisebb eladási egység mennyisége	100
Súly	0,29 kg
súly-mértékegység	kg/100 darab

Méretek

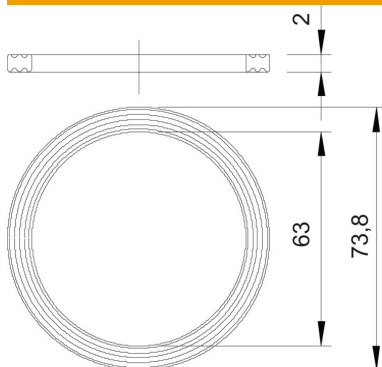

D1 méret	73,8 mm
D2 méret	63 mm
t méret	2 mm

Műszaki adatok

Kivitel	Lapos tömítőgyűrű
Metrikus menetmérethez megfelelő	63
Innendurchmesser	63 mm